













Product Instructions

ESS10WSN/HES10WSN2G

-  **(EN)** Environmental Scrub Sampler Stick with 10 mL Wide Spectrum Neutralizer
Environmental Scrub Sampler with 10 mL Wide Spectrum Neutralizer and Gloves
-  **(FR)** Tampon à picots sur stick pour prélèvement d'environnement avec neutralisant à spectre large, 10 mL
Tampon à picots pour prélèvement d'environnement avec gants et neutralisant à spectre large, 10 mL
-  **(DE)** Environmental Scrub Sampler Stick mit 10 ml Breitband-Neutralisierer
Environmental Scrub Sampler mit 10 ml Breitband-Neutralisierer und Handschuhen
-  **(IT)** Stick dispositivo di campionamento ambientale con 10 mL di neutralizzante ad ampio spettro
Dispositivo di campionamento ambientale con 10 mL di neutralizzante ad ampio spettro e guanti
-  **(ES)** Scrub Sampler Stick para monitoreo ambiental con Neutralizador de Amplio Espectro, 10 mL
Scrub Sampler para monitoreo ambiental con Neutralizador de Amplio Espectro, 10 mL, y guantes
-  **(NL)** Scrub Sampler Stick voor omgevingsmonsters met 10 ml breedspectrum neutraliseringsmiddel
Scrub Sampler voor omgevingsmonsters met 10 ml breedspectrum neutraliseringsmiddel en handschoenen
-  **(PT)** Scrub Sampler Stick para monitoramento ambiental com 10 mL de Neutralizador de Amplo Espectro
Scrub Sampler para monitoramento ambiental com 10 mL de Neutralizador de Amplo Espectro e luvas
-  **(JA)** エコスクラブサンプラスティック、広範囲中和剤10 mL付き
エコスクラブサンプラー、広範囲中和剤10 mLとグローブ付き
-  **(ZH)** 含 10 mL 广谱中和缓冲液环境涂抹采样拭子
含 10 mL 广谱中和缓冲液环境涂抹采样拭子及手套
-  **(TH)** สครับแชมเปเลอร์สำหรับเก็บตัวอย่างในสิ่งแวดล้อม พร้อมสารทำปฏิกิริยาเป็นกลางออกฤทธิ์สูง 10 มล.
สครับแชมเปเลอร์สำหรับเก็บตัวอย่างในสิ่งแวดล้อม พร้อมสารทำปฏิกิริยาเป็นกลางออกฤทธิ์สูง 10 มล. และถุงมือ
-  **(KO)** 10mL 와이드 스펙트럼 중화제를 포함한 환경 스크럽 샘플러 스틱
10mL 와이드 스펙트럼 중화제 및 장갑을 포함한 환경 스크럽 샘플러

A. Environmental Scrub Sampler Stick with 10 mL Wide Spectrum Neutralizer (ESS10WSN)

B. Environmental Scrub Sampler with 10 mL Wide Spectrum Neutralizer and Gloves (HES10WSN2G)

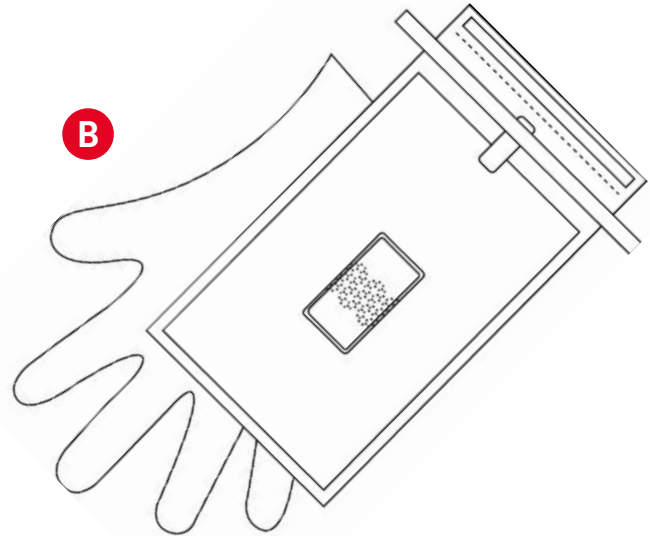
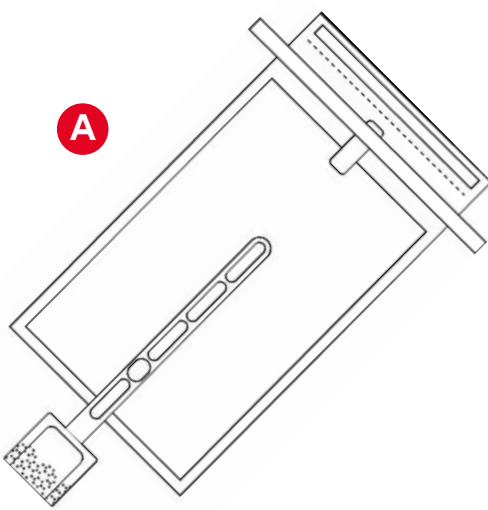

Product Description and Intended Use

3M™ Environmental Scrub Sampler Stick with 10 mL Wide Spectrum Neutralizer and 3M™ Environmental Scrub Sampler with 10 mL Wide Spectrum Neutralizer and Gloves are a ready-to-use environmental scrub sampler devices intended to be used in the food and beverage industry for environmental microbial surface sampling.

3M Environmental Scrub Sampler combines an innovative design and high-tech materials into a sampling device. Its function integrates a scouring feature that enables disruption of organic build up including biofilm and effective sample pick-up.

The Wide Spectrum Neutralizer offers a neutralizing capability for a variety of sanitizers used in the food industry. It has been formulated using components accepted for use in the food industry, without any known allergenic components, animal derived materials (ADM), polymerase chain reaction (PCR) inhibitors, or components derived from genetically modified organisms (GMOs). The Wide Spectrum Neutralizer is also designed to be compatible with 3M™ Petrifilm™ Plates and 3M™ Molecular Detection System.

3M Environmental Scrub Sampler Stick contains a metal additive to transform it into a detectable product that can be identified with a metal detector system*.

Product Description	Catalog number	Volume of buffer (mL)	Gloves
3M Environmental Scrub Sampler Stick with 10 mL Wide Spectrum Neutralizer	ESS10WSN	10	none
3M Environmental Scrub Sampler with 10 mL Wide Spectrum Neutralizer and Gloves	HES10WSN2G	10	100**

** Aseptic gloves, 100 individually wrapped pairs per case.

* The 3M Environmental Scrub Sampler Stick is designed with a metal additive that enables metal detection. Detectability in metal detection systems is dependent on many factors, including food matrix, food package size, detection system settings, and orientation and size of the metal particle, among others. Users must validate with their own product, production systems and detection system to determine the level of metal detectability of the 3M Environmental Scrub Sampler Stick.

3M Food Safety is certified to ISO (International Organization for Standardization) 9001 for design and manufacturing.

For Laboratory Use Only. Material Safety Data Sheet available.



Safety

The user should read, understand, and follow all safety information in the instructions. Retain the safety instructions for future reference.

 **WARNING** Indicates a hazardous situation, which, if not avoided, could result in death or serious injury and/or property damage

 **WARNING**

The user must train its personnel in current proper methods for testing and surface sampling techniques: for example, Good Laboratory Practices¹, ISO/IEC 17025², or ISO 18583:2018³

To reduce the risks associated with environmental contamination:

- The 3M Environmental Scrub Sampler products are intended to be used for testing for microorganisms on surfaces. Surfaces may potentially contain pathogenic organisms, such as *Listeria monocytogenes* or *Salmonella*.
- Individuals should be trained in accordance with applicable regulatory and company/institution requirements before working with potentially infectious materials.
- All enrichment broths should be sterilized following any culture based confirmatory steps.
- Strict compliance with BSL-2 (Biosafety Level 2) practices and current industry standards/local and federal regulations for disposal of contaminated waste should be followed.

To reduce the risks associated with exposure to chemicals and biohazards:

- Dispose of samples according to all applicable government regulations, industry standards and applicable laboratory procedures for disposal of biohazardous waste. Strict compliance with BSL-2 practices should be followed.
- Always follow standard laboratory safety practices (GLP¹ or ISO 17025²), including proper containment procedures, wearing appropriate protective apparel, disposable gloves and eye protection while handling reagents and contaminated samples.

To reduce the risk associated with false negatives resulting in the use of contaminated environmental surfaces for food or beverage products:

- Always reference package label for storage instruction and expiration date.
- Always reference product instruction for usage.

To reduce the risk of false-positive results due to cross contaminated environmental surfaces for food or beverage products that may result in re-testing or the rejection of food or beverage product:

- Do not touch the 3M Environmental Scrub Sampler device to any unintended surface.
- Do not break the 3M Environmental Scrub Sampler device while sampling.
- Do not reach into the 3M Environmental Scrub Sampler device bag.

To reduce the risk of cross contamination from reuse of 3M Environmental Scrub Sampler device:

- Do not use the same 3M Environmental Scrub Sampler device more than once.
- Do not use the same 3M Environmental Scrub Sampler device for sampling more than one surface area.
- Review that the bag does not have any defect that can compromise the aseptic conditions of the Scrub Sampler device.

The colors of the 3M Environmental Scrub Sampler and 3M Environmental Scrub Sampler Stick are designed to be visible in food production environments.

Consult the Safety Data Sheet for additional information.

For information on documentation of product performance, visit our website at www.3M.com/foodsafety or contact your local 3M representative or distributor.

User Responsibility

Users are responsible for familiarizing themselves with product instructions and information. Visit our website at www.3M.com/foodsafety, or contact your local 3M representative or distributor for more information.

When selecting a test method, it is important to recognize that external factors such as sampling methods, testing protocols, sample preparation, handling, and laboratory technique may influence results. The food sample itself may influence results.

It is the user's responsibility in selecting any test method or product to evaluate a sufficient number of samples with the appropriate matrices and microbial challenges to satisfy the user that the chosen test method meets the user's criteria.

It is also the user's responsibility to determine that any test methods and results meet its customers' and suppliers' requirements.

As with any test method, results obtained from use of any 3M Food Safety product do not constitute a guarantee of the quality of the matrices or processes tested.



Limitation of Warranties / Limited Remedy

EXCEPT AS EXPRESSLY STATED IN A LIMITED WARRANTY SECTION OF INDIVIDUAL PRODUCT PACKAGING, 3M DISCLAIMS ALL EXPRESS AND IMPLIED WARRANTIES, INCLUDING BUT NOT LIMITED TO, ANY WARRANTIES OF MERCHANTABILITY OR FITNESS FOR A PARTICULAR USE. If any 3M Food Safety Product is defective, 3M or its authorized distributor will, at its option, replace or refund the purchase price of the product. These are your exclusive remedies. You must promptly notify 3M within sixty days of discovery of any suspected defects in a product and return it to 3M. Please call Customer Service (1-800-328-1671 in the U.S.) or your official 3M Food Safety representative for a Returned Goods Authorization.

Limitation of 3M Liability

3M WILL NOT BE LIABLE FOR ANY LOSS OR DAMAGES, WHETHER DIRECT, INDIRECT, SPECIAL, INCIDENTAL OR CONSEQUENTIAL DAMAGES, INCLUDING BUT NOT LIMITED TO LOST PROFITS. In no event shall 3M's liability under any legal theory exceed the purchase price of the product alleged to be defective.

Storage

Refer to package label for storage information and shelf life. Store the 3M Environmental Scrub Sampler products in foil bag at 2-8°C for longest shelf life. 3M Environmental Scrub Sampler products can also be stored in foil bag at 15-25°C for up to three months. 3M Environmental Scrub Sampler products should not be used past their expiration date.

DISPOSAL

After use, 3M Environmental Scrub Sampler products may contain microorganisms that may be a potential biohazard.

Follow current industry standards and local regulations for disposal of contaminated waste. Consult the Material Safety Data Sheet for additional information.

Validated Methods

AOAC® Performance Tested MethodSM #022104



The 3M Environmental Scrub Sampler with 10 mL Wide Spectrum Neutralizer recovered *Listeria* or *Salmonella spp.* from several different environmental surfaces including: stainless steel, plastic (polystyrene), and sealed concrete. Using POD analysis, no statistical differences were observed between the number of positive samples detected by the 3M Environmental Scrub Sampler with 10 mL Wide Spectrum Neutralizer sampling method and the reference sampling method for all samples tested (Dey-Engley Neutralizing Broth). The 3M Wide Spectrum Neutralizer successfully neutralized a range of sanitizers including quaternary ammonium, high acid, hydrogen peroxide/peroxyacetic acid, and chlorine/bleach and was found to be non-toxic to the target organisms. The 3M Environmental Scrub Sampler with 10 mL Wide Spectrum Neutralizer was found to be a robust and stable sampling device through robustness and product consistency testing.

Instructions for Use

Follow all instructions carefully. Failure to do so may lead to inaccurate results.

A. ESS10WSN

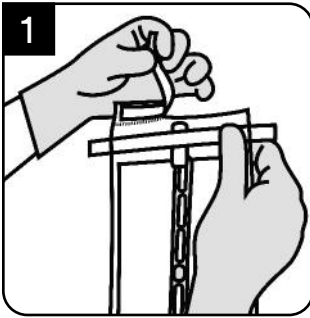

Wearing gloves, tear off the top of the bag along the perforation.

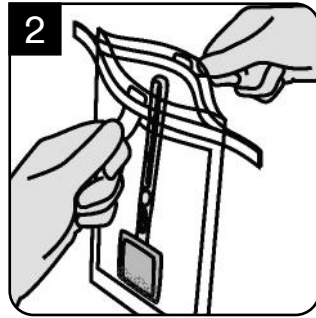

Aseptically open the bag using the red tabs on either side of the bag. Be sure not to touch the inside or edges of the bag.

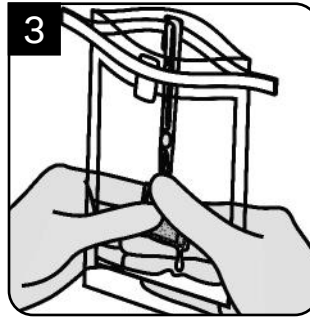

Squeeze out excess Neutralizer solution so the 3M Environmental Scrub Sampler device is moist but not dripping.

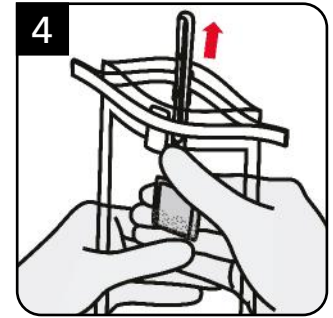

Working from the outside of the bag, move the device up allowing the stick to protrude from the bag.

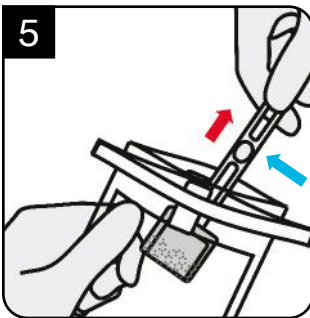

Aseptically, using one hand, grasp the stick above the thumb stop (see blue arrow in the image above) and remove the device from the bag, being sure the device does not touch the outside part of the bag.

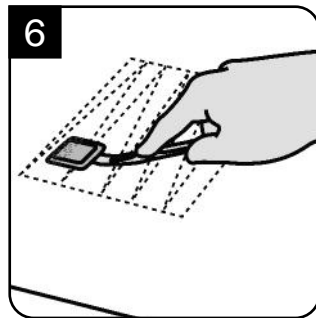

Practicing aseptic technique, press the 3M Environmental Scrub Sampler device down firmly and flex the stick to ensure full contact with the sampling surface. Sample in a zigzag motion in one direction across the entire sampling surface. Optionally, scour vigorously in a zigzag motion in one direction across the entire sampling surface to disrupt organic matter if present. Sample an area from 10x10 cm (4x4 in) to 30x30 cm (12x12 in), following appropriate standards or regulatory guidance^{3,4,5,6,7}.

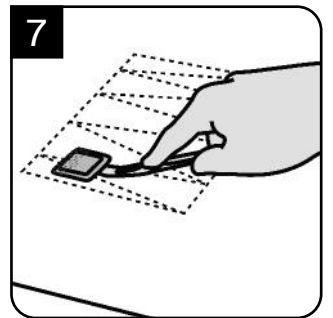

Turn the device over to the other side, change sampling direction by 90° and repeat the swabbing procedure described in #6 in the same sampling site.

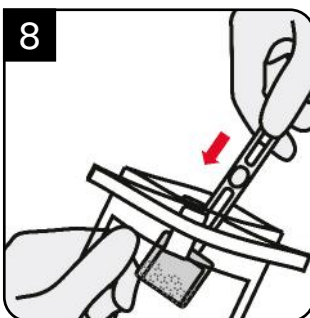

Return the sampling device back into the bag, without going beyond the thumb stop, and hold the device with one hand from the outside of the bag.

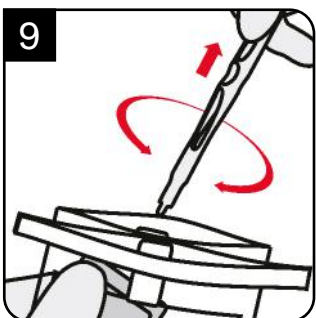

Using the other hand hold the 3M Environmental Scrub Sampler Stick and twist it to separate from the 3M Environmental Scrub Sampler device. Allow the 3M Environmental Scrub Sampler to drop to the bottom of the bag to re-submerge into the Neutralizer. Discard the stick.



Close the bag by rolling the blue wires down and folding in the ends of the wires.

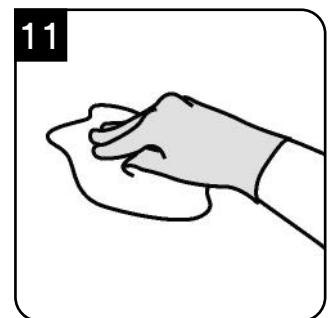

It is recommended to clean/sanitize the area after sampling to remove any remaining neutralizing solution residue from the sampled surface³.

B. HES10WSN2G

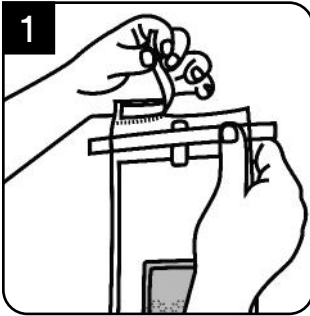

Tear off the top of the bag along the perforation.

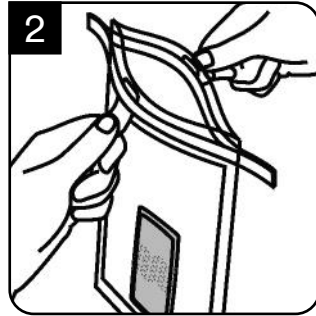

Aseptically open the bag using the red tabs on either side of the bag. Be sure not to touch the inside or edges of the bag.

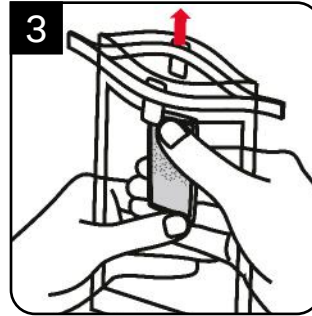

Work from the outside of the bag and move the 3M Environmental Scrub Sampler to the top of the bag.

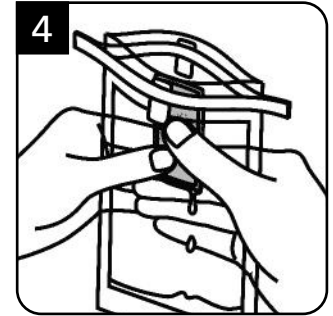

Squeeze out excess Neutralizer solution so the 3M Environmental Scrub Sampler is moist but not dripping.

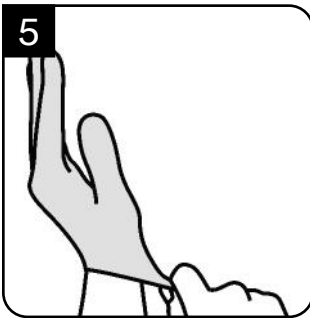

Aseptically put on the provided sterile glove. Be aware that the glove should not touch the outside part of the bag.

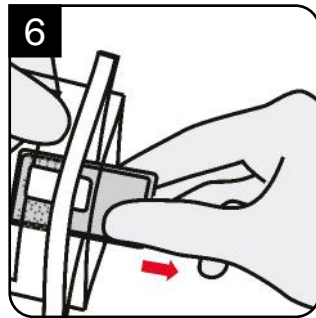

Using the gloved hand, aseptically remove the 3M Environmental Scrub Sampler from the bag, being sure it does not touch the outside of the bag.

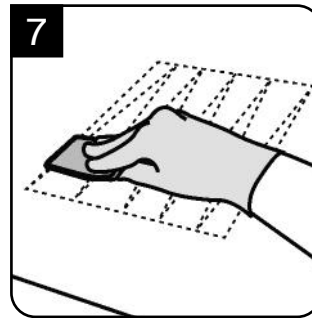

Practicing aseptic technique, press the 3M Environmental Scrub Sampler device firmly using the side with scrub dots down to ensure full contact with the sampling surface. Sample in a zigzag motion in one direction across the entire sampling surface. Optionally, scour vigorously the sampling surface with the device in a zigzag motion to disrupt organic matter if present. Sample an area of about 30x30 cm (12x12 in), following appropriate standards or regulatory guidance^{3,4,5,6,7}.

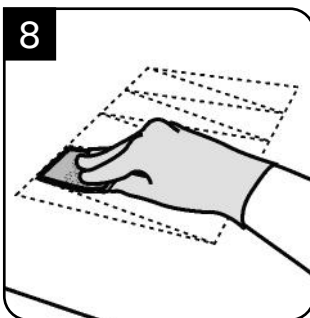

Turn the 3M Environmental Scrub Sampler device over to the other side, change sampling direction by 90° and sample in a zigzag motion across the entire same sampling surface. Sample an area of about 30x30 cm (12x12 in), following appropriate standards or regulatory guidance^{3,4,5,6,7}.

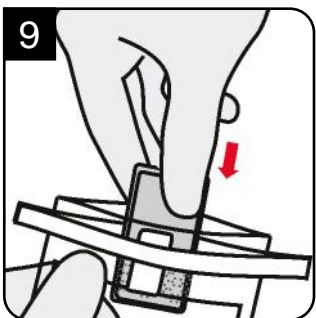

Return the 3M Environmental Scrub Sampler device into the bag without touching the edges of the bag. Move the device to the bottom of the bag to re-submerge into the Neutralizer.

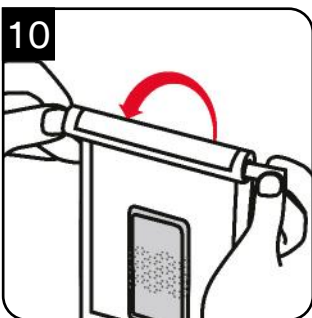

Close the bag by rolling the blue wires down and folding in the ends of the wires.

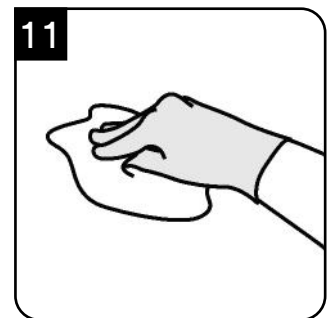

It is recommended to clean/sanitize the area after sampling to remove any remaining neutralizing solution residue from the sampled surface³

If you have questions about specific applications or procedures, please visit our website at www.3M.com/foodsafety or contact your local 3M representative or distributor.



References

1. U.S. Food and Drug Administration. Code of Federal Regulations, Title 21, Part 58. Good Laboratory Practice for Nonclinical Laboratory Studies.
2. ISO/IEC 17025. General requirements for the competence of testing and calibration laboratories.
3. ISO 18593:2018. Microbiology of the food chain – Horizontal methods for surface sampling.
4. American Public Health Association - Compendium of Methods for the Microbiological Examination of Foods - Chapter 3: Microbiological Monitoring of the Food Processing Environment, 4th edition.
5. US Food and Drug Administration - Bacteriological Analytical Method (available online at <https://www.fda.gov/food/laboratory-methods-food/bacteriological-analytical-manual-bam>).
6. United States Department of Agriculture - Microbiological Lab Guidebook - Chapters 4.04, 5.04, and 8.07.
7. American Public Health Association - Standard Methods for the Examination of Dairy Products - Chapter 13: Microbiological Tests for Equipment, Containers, Water, and Air, 17th edition.

Refer to the current versions of the standard methods listed above.

Explanation of Symbols

www.3M.com/foodsafety/symbols

3M Food Safety

3M United States

3M Center
Bldg. 275-5W-05
St. Paul, MN 55144-1000
USA
1-800-328-6553

3M Canada

Post Office Box 5757
London, Ontario N6A 4T1
Canada
1-800-563-2921

3M Latin America

3M Center
Bldg. 275-5W-05
St. Paul, MN 55144-1000
USA
1-954-340-8263

3M Europe and MEA

3M Deutschland GmbH
Carl-Shurz - Strasse 1
D41453 Neuss/Germany
+49-2131-14-3000

3M United Kingdom PLC

Morley Street, Loughborough
Leicestershire
LE11 1EP
United Kingdom
+(44) 1509 611 611

3M Österreich GmbH

Euro Plaza
Gebäude J, A-1120 Wien
Kranichberggasse 4
Austria
+(43) 1 86 686-0

3M Asia Pacific

No 1, Yishun Avenue 7
Singapore, 768923
65-64508869

3M Japan

3M Health Care Limited
6-7-29, Kita-Shinagawa
Shinagawa-ku, Tokyo
141-8684 Japan
81-570-011-321

3M Australia

Bldg A, 1 Rivett Road
North Ryde, NSW 2113
Australia
61 1300 363 878



3M Company

2510 Conway Ave
St. Paul, MN 55144 USA
www.3M.com/foodsafety

3M and Petrifilm are trademarks of 3M.
Used under license in Canada. © 2020, 3M.
Unauthorized use prohibited. All rights reserved.
All other trademarks are the property of their
respective companies.

3M et Petrifilm sont marques de commerce de 3M.
Utilisées sous licence au Canada. © 2020, 3M.
Toute utilisation non autorisée est interdite.
Tous droits réservés.
Toutes les autres marques de commerce
appartiennent à leur propriétaire respectif.
34-8727-2747-3

A. Tampon à picots sur stick pour prélèvement d'environnement avec neutralisant à spectre large, 10 mL (ESS10WSN)

B. Tampon à picots pour prélèvement d'environnement avec gants et neutralisant à spectre large, 10 mL (HES10WSN2G)

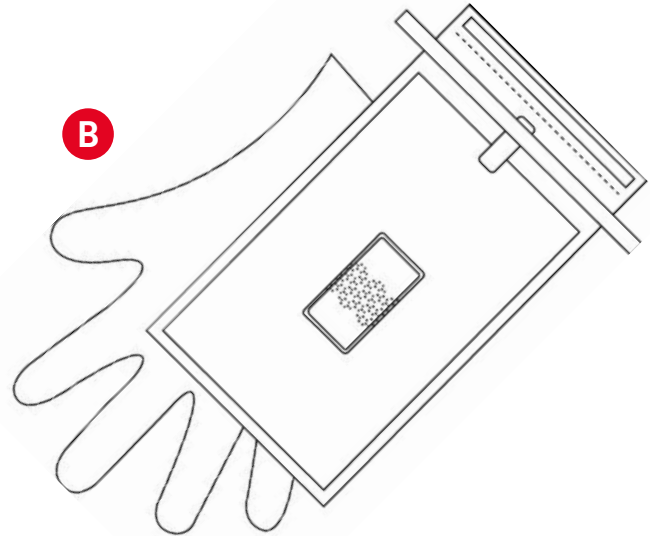
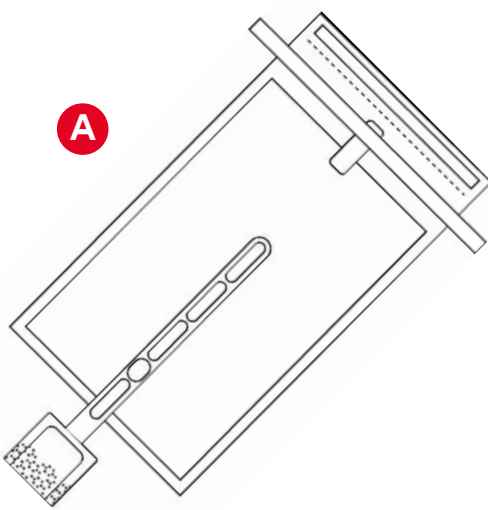

Description et utilisation du produit

Le tampon à picots sur stick pour prélèvement d'environnement avec neutralisant à spectre large, 10 mL, de 3M™ et le tampon à picots pour prélèvement d'environnement avec gants et neutralisant à spectre large, 10 mL, de 3M™ sont des dispositifs de prélèvement d'environnement prêts à l'emploi destinés à être utilisés dans le secteur de l'alimentation et des boissons pour l'échantillonnage microbien environnemental de surface.

Le tampon à picots pour prélèvement d'environnement 3M associe une conception innovante à des matériaux de haute technologie dans un dispositif d'échantillonnage. Il comporte une fonction de décapage qui permet de désintégrer les accumulations organiques, y compris le biofilm, afin de prélever efficacement des échantillons.

Le neutralisant à spectre large offre une capacité de neutralisation pour divers désinfectants du secteur alimentaire. Il a été formulé à l'aide de composants adaptés à une utilisation dans le secteur de l'alimentation, sans aucun composant allergène connu, aucune matière d'origine animale (ADM, Animal Derived Materials), aucun inhibiteur de réaction en chaîne de la polymérase

(PCR, Polymerase Chain Reaction), ni aucun composant dérivé d'organismes génétiquement modifiés (OGM). Le neutralisant à spectre large est également conçu pour être compatible avec les tests 3M™ Petrifilm™ et le système de détection moléculaire 3M™.

Le tampon à picots sur stick pour prélèvement d'environnement 3M contient un additif métallique permettant de le transformer en produit détectable pouvant être identifié à l'aide d'un système de détection des métaux*.

Description du produit	Référence catalogue	Volume du tampon (mL)	Gants
Tampon à picots sur stick pour prélèvement d'environnement 3M avec neutralisant à spectre large, 10 mL	ESS10WSN	10	aucun
Tampon à picots pour prélèvement d'environnement 3M avec gants et neutralisant à spectre large, 10 mL	HES10WSN2G	10	100**

** Gants aseptiques, 100 paires emballées individuellement par boîte.

* Le tampon à picots sur stick pour prélèvement d'environnement 3M est conçu avec un additif métallique qui rend possible la détection de métal. La détectabilité des systèmes de détection des métaux dépend de nombreux facteurs, notamment la matrice alimentaire, la taille de l'emballage alimentaire, les réglages du système de détection, ainsi que l'orientation et la taille de la particule métallique, entre autres. Les utilisateurs doivent procéder à une validation avec leur propre produit, leurs systèmes de production et leur système de détection pour déterminer le niveau de détectabilité des métaux du tampon à picots sur stick pour prélèvement d'environnement 3M.

3M Sécurité Alimentaire respecte la norme ISO (International Organization for Standardization) 9001 en matière de conception et de fabrication.

Pour un usage en laboratoire uniquement. Fiche de données de sécurité disponible.

Sécurité

L'utilisateur doit lire, comprendre et respecter toutes les consignes de sécurité fournies dans les instructions du test. Conserver ces consignes de sécurité pour référence ultérieure.

 **AVERTISSEMENT** Indique une situation dangereuse qui, si elle n'est pas évitée, pourrait entraîner un décès, des blessures graves et/ou des dommages matériels.

 **AVERTISSEMENT**

L'utilisateur doit former son personnel aux méthodes d'analyse et techniques d'échantillonnage de surface actuelles appropriées, par exemple : les bonnes pratiques de laboratoire¹, la norme ISO/CEI 17025² ou ISO 18583:2018³.

Pour réduire les risques associés à la contamination environnementale :

- Les tampons à picots pour prélèvement d'environnement 3M sont destinés à l'analyse des microorganismes sur les surfaces. Les surfaces peuvent potentiellement contenir des organismes pathogènes, tels que *Listeria monocytogenes* ou *Salmonella*.
- Les personnes travaillant avec des matériaux potentiellement infectieux doivent, au préalable, avoir été formées conformément aux réglementations applicables et aux exigences de l'entreprise/institution.
- Tous les bouillons d'enrichissement doivent être stérilisés après toute étape de confirmation basée sur la culture.
- Il convient de respecter strictement les pratiques de biosécurité de niveau 2 (BSL-2) ainsi que les normes industrielles et réglementations locales et fédérales en vigueur pour l'élimination des déchets contaminés.

Afin de réduire les risques associés à l'exposition aux produits chimiques et aux dangers biologiques :

- Éliminer les échantillons conformément à toutes les réglementations gouvernementales applicables, normes industrielles et procédures de laboratoires applicables pour l'élimination des déchets biologiques dangereux. Les pratiques BSL-2 doivent être rigoureusement appliquées.
- Toujours respecter les consignes de sécurité standard du laboratoire (BPL¹ [bonnes pratiques de laboratoire] ou ISO 17025²), notamment les procédures de confinement adéquates, ainsi que le port de tenues de protection adaptées, de gants jetables et de lunettes de protection lors de la manipulation de réactifs et d'échantillons contaminés.

Pour réduire les risques associés aux résultats faux négatifs découlant de l'utilisation de surfaces environnementales contaminées pour les produits alimentaires ou les boissons :

- Toujours consulter l'étiquette de l'emballage pour connaître les instructions de stockage et la date d'expiration.
- Toujours se référer aux instructions relatives au produit pour l'utilisation.

Pour réduire les risques de résultats faux positifs dus à la contamination croisée de surfaces environnementales pour les produits alimentaires ou les boissons, qui peuvent nécessiter un nouveau test ou le rejet du produit alimentaire ou de la boisson :

- Ne pas placer le tampon à picots pour prélèvement d'environnement 3M au contact d'une surface non prévue à cet effet.
- Ne pas briser le tampon à picots pour prélèvement d'environnement 3M lors du prélèvement.
- Ne pas toucher l'intérieur du sac du tampon à picots pour prélèvement d'environnement 3M.

Pour réduire le risque de contamination croisée due à la réutilisation du tampon à picots pour prélèvement d'environnement 3M :

- Ne pas utiliser un même tampon à picots pour prélèvement d'environnement 3M plus d'une fois.
- Ne pas utiliser un même tampon à picots pour prélèvement d'environnement 3M pour analyser plus d'une surface.
- Vérifier que le sac ne présente aucun défaut susceptible de compromettre les conditions aseptiques du tampon à picots pour prélèvement d'environnement.

Les couleurs du tampon à picots pour prélèvement d'environnement 3M et du tampon à picots sur stick pour prélèvement d'environnement 3M sont prévues pour être visibles dans les environnements de production alimentaire.

Consulter la fiche de données de sécurité du produit pour obtenir des informations supplémentaires.

Pour toute information sur la documentation relative aux performances de ce produit, consulter notre site Web www.3M.com/foodsafety ou contacter votre représentant ou distributeur 3M local.

Responsabilité de l'utilisateur

Il incombe aux utilisateurs de prendre connaissance des instructions et des informations relatives au produit. Consulter notre site Web www.3M.com/foodsafety ou contacter le représentant ou distributeur 3M local pour obtenir de plus amples informations.

Lors du choix d'une méthode de test, il est important d'admettre que des facteurs externes comme les méthodes d'échantillonnage, les protocoles d'analyse, la préparation des échantillons, la manipulation et les techniques de laboratoire peuvent influencer les résultats. L'échantillon alimentaire lui-même peut avoir une incidence sur les résultats.

Il incombe à l'utilisateur de sélectionner une méthode ou un produit d'analyse adapté pour évaluer un nombre suffisant d'échantillons avec les matrices et les souches microbiennes appropriées, afin de garantir que la méthode d'analyse est conforme à ses critères.

Il incombe également à l'utilisateur de déterminer si une méthode d'analyse et ses résultats répondent aux exigences de ses clients ou fournisseurs.

Comme pour toute méthode d'analyse, les résultats obtenus avec un produit 3M Sécurité Alimentaire ne constituent pas une garantie de la qualité des matrices ou des processus testés.

Limitations de garanties/Limites de recours

SAUF SI EXPRESSÉMENT ÉTABLI DANS LA SECTION DE GARANTIE LIMITÉE D'UN EMBALLAGE DE PRODUIT INDIVIDUEL, 3M RENONCE À TOUTE GARANTIE EXPLICITE ET IMPLICITE, Y COMPRIS, MAIS SANS S'Y LIMITER, TOUTE GARANTIE DE COMMERCIALISATION OU D'ADAPTATION POUR UN USAGE SPÉCIFIQUE. En cas de défaut de tout produit 3M Sécurité Alimentaire, 3M ou son distributeur agréé s'engage, à son entière discrétion, au remplacement ou au remboursement du prix d'achat du produit. Il s'agit de vos recours exclusifs. Tout défaut supposé du produit devra être notifié à 3M dans un délai de soixante jours et le produit renvoyé à 3M. Appeler le Service clientèle (1-800-328-1671 aux États-Unis) ou votre représentant officiel 3M Sécurité Alimentaire pour obtenir une autorisation de renvoi.

Limitation de responsabilité de 3M

3M NE SERA PAS TENUE RESPONSABLE DES PERTES OU DES DOMMAGES ÉVENTUELS, QU'ILS SOIENT DIRECTS, INDIRECTS, SPÉCIFIQUES, ACCIDENTELS OU CONSÉCUTIFS, Y COMPRIS, MAIS SANS S'Y LIMITER, LES PERTES DE PROFITS. En aucun cas et en aucune manière, la responsabilité de 3M ne sera engagée au-delà du prix d'achat du produit prétendu défectueux.

Stockage

Consulter l'étiquette de l'emballage pour obtenir les instructions relatives au stockage et à la durée de conservation. Conserver les tampons à picots pour prélèvement d'environnement 3M dans un sachet en aluminium entre 2 et 8 °C pour une durée de conservation optimale. Les tampons à picots pour prélèvement d'environnement 3M peuvent également être conservés dans un sachet en aluminium entre 15 et 25 °C pendant trois mois maximum. Les tampons à picots pour prélèvement d'environnement 3M ne doivent pas être utilisés après leur date de péremption.

ÉLIMINATION DES DÉCHETS

Après utilisation, les tampons à picots pour prélèvement d'environnement 3M peuvent contenir des microorganismes susceptibles de présenter un risque biologique potentiel.

Se conformer aux normes en vigueur du secteur et aux réglementations locales relatives à l'élimination des déchets contaminés. Consulter la fiche de données de sécurité du matériel pour obtenir des informations supplémentaires.

Méthodes validées

AOAC® Performance Tested MethodSM
#022104



Le tampon à picots pour prélèvement d'environnement avec neutralisant à spectre large, 10 mL, de 3M, a permis la détection de *Listeria* ou *Salmonella spp.* sur plusieurs surfaces environnementales différentes, notamment l'acier inoxydable, le plastique (polystyrène) et le béton verni. Grâce à l'analyse POD, aucune différence statistique n'a été observée entre le nombre d'échantillons positifs détectés par la méthode d'échantillonnage du tampon à picots pour prélèvement d'environnement avec neutralisant à spectre large, 10 mL, de 3M et la méthode d'échantillonnage de référence pour tous les échantillons testés (bouillon neutralisant Dey-Engley). Le neutralisant à spectre large 3M a neutralisé avec succès divers désinfectants, y compris l'ammonium quaternaire, l'acide fort, le peroxyde d'hydrogène/l'acide peracétique ainsi que le chlore/l'eau de Javel, et s'est révélé non toxique pour les organismes cibles. Le tampon à picots pour prélèvement d'environnement avec neutralisant à spectre large, 10 mL, de 3M s'est révélé être un dispositif d'échantillonnage robuste et stable à la suite de tests de robustesse et de stabilité du produit.

Instructions d'utilisation

Suivre attentivement toutes les instructions. Dans le cas contraire, les résultats obtenus risquent d'être inexacts.

A. ESS10WSN

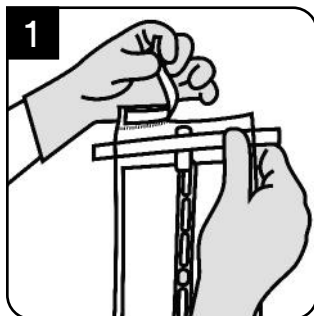

Avec des gants, déchirer le haut du sac le long de la perforation.

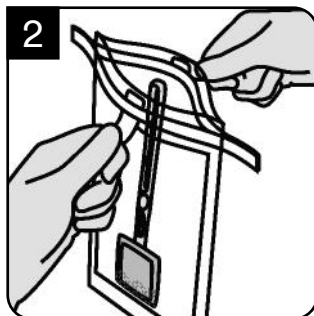

Ouvrir le sac en milieu stérile à l'aide des languettes rouges situées de chaque côté du sac. Veiller à ne pas toucher l'intérieur ou les bords du sac.

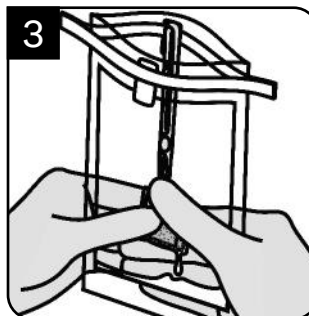

Essorer l'excès de solution de neutralisant de sorte que le tampon à picots pour prélèvement d'environnement 3M soit humide, mais ne goutte pas.

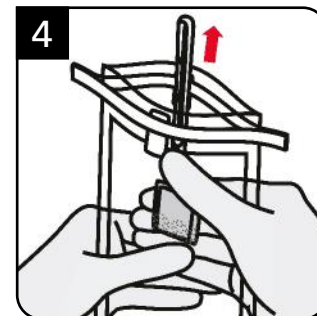

En procédant depuis l'extérieur du sac, déplacer le dispositif vers le haut en laissant le bâtonnet dépasser du sac.

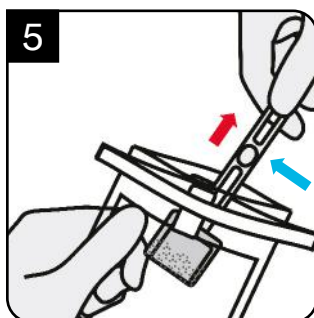

En milieu stérile, saisir le bâtonnet d'une main au-dessus de la butée du pouce (voir la flèche bleue dans l'image ci-dessus) et retirer le dispositif du sac, en veillant à ce que le dispositif ne touche pas la partie extérieure du sac.

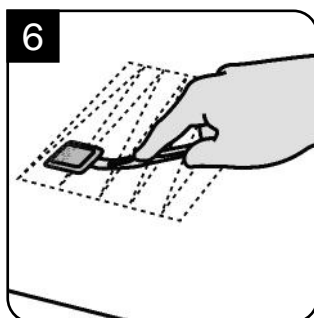

À l'aide d'une technique aseptique, appuyer fermement sur le tampon à picots pour prélèvement d'environnement 3M et fléchir le bâtonnet pour assurer un contact total avec la surface de prélèvement. Procéder à l'échantillonnage en effectuant un mouvement de zigzag dans une seule direction sur toute la surface de prélèvement. Il est également possible de frotter vigoureusement dans un mouvement de zigzag dans une seule direction sur toute la surface de prélèvement pour désintégrer la matière organique éventuellement présente. Effectuer le prélèvement sur une zone de 10 x 10 cm (4 x 4 po) à 30 x 30 cm (12 x 12 po), en suivant les normes ou réglementations appropriées^{3,4,5,6,7}.

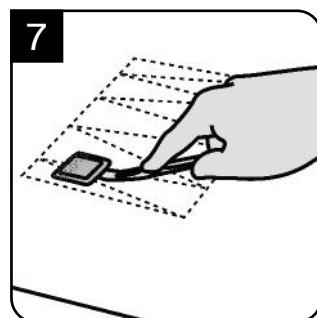

Retourner le dispositif de l'autre côté, modifier la direction du prélèvement de 90° et répéter la procédure d'échantillonnage décrite au point 6 sur le même emplacement.

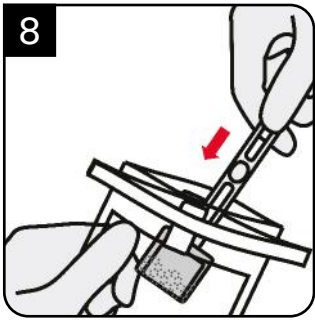

Remettre le dispositif de prélèvement dans le sac, sans dépasser la butée du pouce, et tenir le dispositif d'une main depuis l'extérieur du sac.

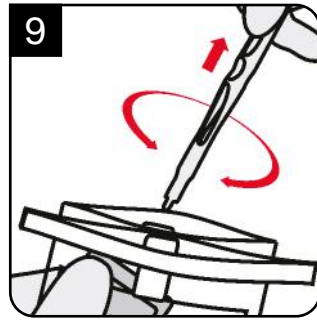

De l'autre main, tenir le bâtonnet du tampon à picots sur stick pour prélèvement d'environnement 3M et le tourner pour le séparer du tampon à picots pour prélèvement d'environnement 3M. Laisser tomber le tampon à picots pour prélèvement d'environnement 3M au fond du sac pour le réimmerger dans le neutralisant. Jeter le bâtonnet.

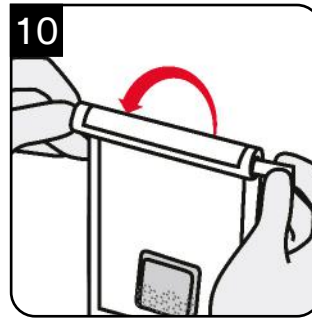

Fermer le sac en enroulant les fils bleus vers le bas et en repliant les extrémités des fils.

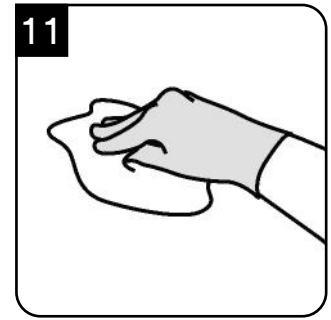

Il est recommandé de nettoyer/désinfecter la zone après le prélèvement pour éliminer tout résidu de solution neutralisante de la surface d'échantillonnage³.

B. HES10WSN2G

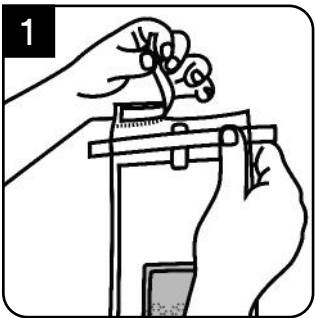

Déchirer le haut du sac le long de la perforation.

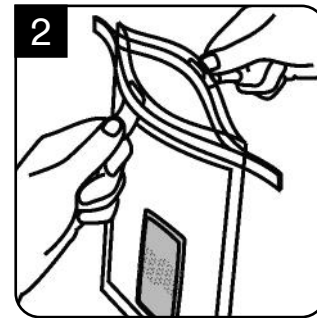

Ouvrir le sac en milieu stérile à l'aide des languettes rouges situées de chaque côté du sac. Veiller à ne pas toucher l'intérieur ou les bords du sac.

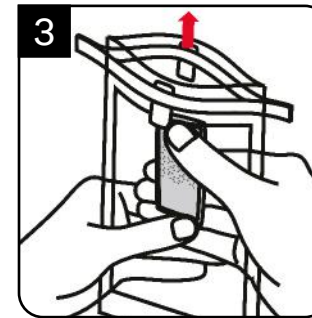

Manipuler le tampon à picots pour prélèvement d'environnement 3M depuis l'extérieur du sac pour le déplacer jusqu'en haut.

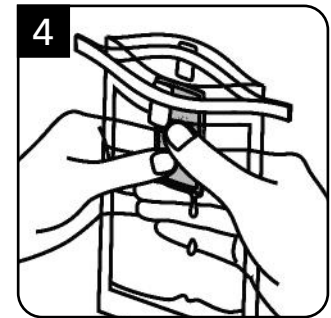

Essorer l'excès de solution de neutralisant de sorte que le tampon à picots pour prélèvement d'environnement 3M soit humide, mais ne goutte pas.

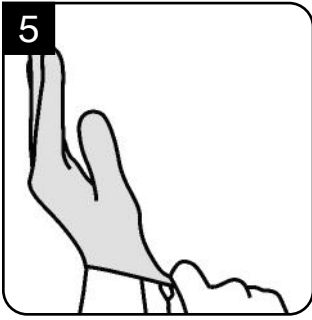

Enfiler de manière aseptique le gant stérile fourni. Veiller à ce que le gant ne touche pas la partie extérieure du sac.

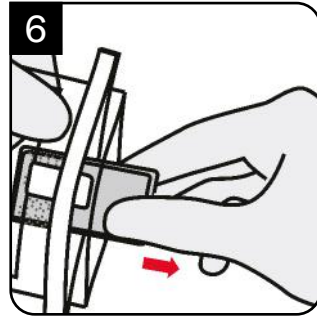

À l'aide de la main gantée, retirer de manière aseptique le tampon à picots pour prélèvement d'environnement 3M du sac, en s'assurant qu'il ne touche pas l'extérieur du sac.

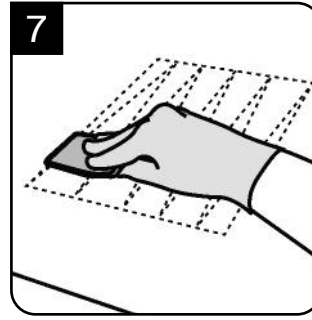

À l'aide d'une technique aseptique, appuyer fermement sur le tampon à picots pour prélèvement d'environnement 3M en utilisant le côté avec les picots de frottement pour assurer un contact total avec la surface de prélèvement. Procéder à l'échantillonnage en effectuant un mouvement de zigzag dans une seule direction sur toute la surface de prélèvement. Il est également possible de frotter vigoureusement la surface de prélèvement avec le dispositif en effectuant un mouvement de zigzag pour désintégrer la matière organique éventuellement présente. Effectuer le prélèvement sur une zone d'environ 30 x 30 cm (12 x 12 po), en suivant les normes ou réglementations appropriées^{3,4,5,6,7}.

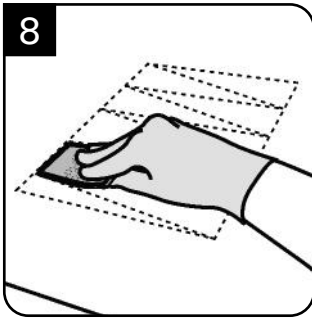

Retourner le tampon à picots pour prélèvement d'environnement 3M de l'autre côté, modifier la direction d'échantillonnage de 90° et effectuer le prélèvement en un mouvement de zigzag sur toute la surface de prélèvement. Effectuer le prélèvement sur une zone d'environ 30 x 30 cm (12 x 12 po), en suivant les normes ou réglementations appropriées^{3,4,5,6,7}.

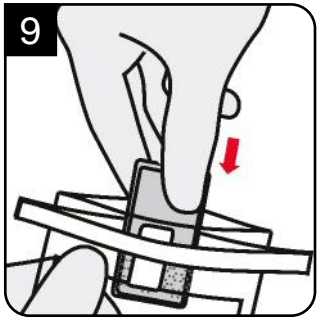

Remettre le tampon à picots pour prélèvement d'environnement 3M dans le sac sans toucher les bords du sac. Déplacer le dispositif vers le fond du sac pour le réimmerger dans le neutralisant.

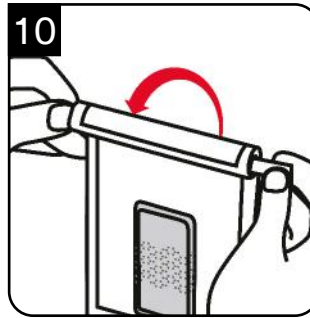

Fermer le sac en enroulant les fils bleus vers le bas et en repliant les extrémités des fils.

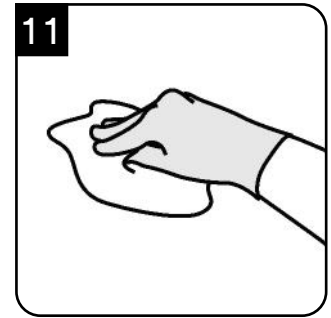

Il est recommandé de nettoyer/désinfecter la zone après le prélèvement pour éliminer tout résidu de solution neutralisante de la surface d'échantillonnage³.

Pour toute question concernant des applications ou procédures spécifiques, consulter notre site Internet à l'adresse www.3M.com/foodsafety ou contacter votre représentant ou distributeur 3M local.



Références

1. U.S. Food and Drug Administration. Code of Federal Regulations, Title 21, Part 58. Good Laboratory Practice for Nonclinical Laboratory Studies.
2. ISO/IEC 17025. General requirements for the competence of testing and calibration laboratories.
3. ISO 18593:2018. Microbiology of the food chain – Horizontal methods for surface sampling.
4. American Public Health Association - Compendium of Methods for the Microbiological Examination of Foods - Chapter 3: Microbiological Monitoring of the Food Processing Environment, 4th edition.
5. US Food and Drug Administration - Bacteriological Analytical Method (available online at <https://www.fda.gov/food/laboratory-methods-food/bacteriological-analytical-manual-bam>).
6. United States Department of Agriculture - Microbiological Lab Guidebook - Chapters 4.04, 5.04, and 8.07.
7. American Public Health Association - Standard Methods for the Examination of Dairy Products - Chapter 13: Microbiological Tests for Equipment, Containers, Water, and Air, 17th edition.

Se reporter aux versions en cours de validité des méthodes normalisées citées plus haut.

Explication des symboles

www.3M.com/foodsafety/symbols

3M Food Safety

3M United States

3M Center
Bldg. 275-5W-05
St. Paul, MN 55144-1000
USA
1-800-328-6553

3M Canada

Post Office Box 5757
London, Ontario N6A 4T1
Canada
1-800-563-2921

3M Latin America

3M Center
Bldg. 275-5W-05
St. Paul, MN 55144-1000
USA
1-954-340-8263

3M Europe and MEA

3M Deutschland GmbH
Carl-Shurz - Strasse 1
D41453 Neuss/Germany
+49-2131-14-3000

3M United Kingdom PLC

Morley Street, Loughborough
Leicestershire
LE11 1EP
United Kingdom
+(44) 1509 611 611

3M Österreich GmbH

Euro Plaza
Gebäude J, A-1120 Wien
Kranichberggasse 4
Austria
+(43) 1 86 686-0

3M Asia Pacific

No 1, Yishun Avenue 7
Singapore, 768923
65-64508869

3M Japan

3M Health Care Limited
6-7-29, Kita-Shinagawa
Shinagawa-ku, Tokyo
141-8684 Japan
81-570-011-321

3M Australia

Bldg A, 1 Rivett Road
North Ryde, NSW 2113
Australia
61 1300 363 878



3M Company

2510 Conway Ave
St. Paul, MN 55144 USA
www.3M.com/foodsafety

3M and Petrifilm are trademarks of 3M.
Used under license in Canada. © 2020, 3M.
Unauthorized use prohibited. All rights reserved.
All other trademarks are the property of their
respective companies.

3M et Petrifilm sont marques de commerce de 3M.
Utilisées sous licence au Canada. © 2020, 3M.
Toute utilisation non autorisée est interdite.
Tous droits réservés.
Toutes les autres marques de commerce
appartiennent à leur propriétaire respectif.
34-8727-2747-3

A. Environmental Scrub Sampler Stick mit 10 ml Breitband-Neutralisierer (ESS10WSN)

B. Environmental Scrub Sampler mit 10 ml Breitband-Neutralisierer und Handschuhen (HES10WSN2G)

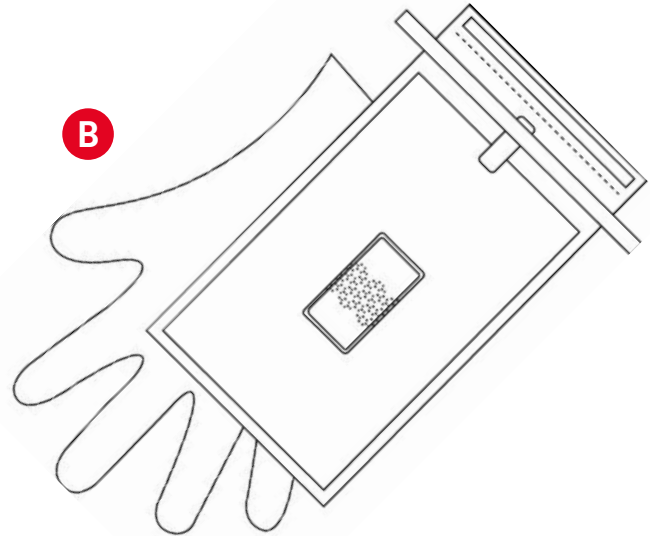
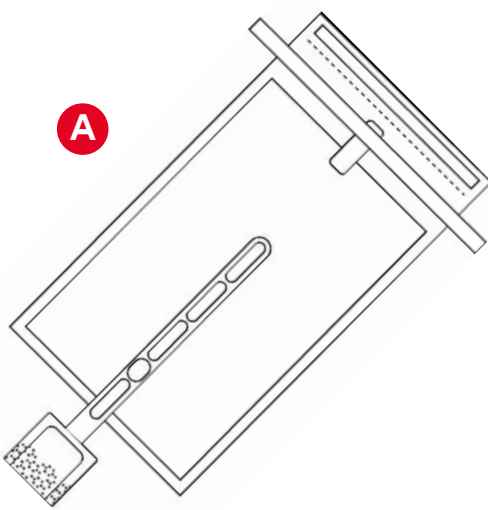

Produktbeschreibung und Verwendungszweck

Der 3M™ Environmental Scrub Sampler Stick mit 10 ml Breitband-Neutralisierer und der 3M™ Environmental Scrub Sampler mit 10 ml Breitband-Neutralisierer und Handschuhen sind gebrauchsfertige Produkte zur Entnahme von Umgebungsproben, die für die Entnahme von mikrobiellen Umgebungsproben in der Lebensmittel- und Getränkeindustrie vorgesehen sind.

Der 3M Environmental Scrub Sampler vereint ein innovatives Design mit High-Tech-Materialien in einem Produkt zur Probenentnahme. Er verfügt über eine Scheuerfunktion, durch die organische Ablagerungen samt Biofilm abgekratzt und Proben effektiv aufgenommen werden können.

Der Breitband-Neutralisierer bietet Neutralisierungseigenschaften für viele unterschiedliche Desinfektionsmittel, die in der Lebensmittelindustrie angewendet werden. Für seine Zusammensetzung wurden für die Lebensmittelindustrie zugelassene Komponenten verwendet, ohne bekannte allergene Stoffe, von Tieren stammende Materialien (ADM), Inhibitoren der Polymerase-Kettenreaktion (PCR) oder Komponenten, die aus genetisch veränderten Organismen (GMOs) stammen.

Der Breitband-Neutralisierer ist zudem kompatibel mit den 3M™ Petrifilm™ Platten und dem 3M™ Molekularen Detektionssystem.

Der 3M Environmental Scrub Sampler Stick enthält ein Metalladditiv, durch das er detektierbar ist und mithilfe eines Metalldetektorsystems erkannt werden kann.*

Produkt Beschreibung	Artikelnummer	Puffer-volumen (ml)	Hand-schuhe
3M Environmental Scrub Sampler Stick mit 10 ml Breitband-Neutralisierer	ESS10WSN	10	keine
3M Environmental Scrub Sampler mit 10 ml Breitband-Neutralisierer und Handschuhen	HES10WSN2G	10	100**

** Aseptische Handschuhe, 100 einzeln verpackte Paare pro Karton.

* Der 3M Environmental Scrub Sampler Stick enthält ein Metalladditiv, das eine Metalldetektion ermöglicht. Die Detektierbarkeit bei Metalldetektionssystemen hängt von vielen Faktoren ab, unter anderem von der Lebensmittelmatrix, der Größe der Lebensmittelpackung, den Einstellungen des Detektionssystems sowie der Ausrichtung und Größe der Metallpartikel. Zur Bestimmung des Grads der Metalldetektierbarkeit des 3M Environmental Scrub Sampler Stick müssen die Anwender diesen anhand ihrer eigenen Produkte, Produktionssysteme und ihres Detektionssystems testen.



3M Food Safety hat für die Bereiche Entwicklung und Fertigung die Zertifizierung ISO 9001 der Internationalen Organisation für Normung (ISO) erhalten.

Nur für den Einsatz im Labor. Material-Sicherheitsdatenblatt verfügbar.

Sicherheit

Der Anwender sollte alle Sicherheitshinweise in der Gebrauchsanweisung gründlich lesen und befolgen. Bewahren Sie diese Sicherheitshinweise auf, um später auf sie zurückgreifen zu können.

 **WARNUNG** Bezeichnet eine Gefahrensituation, die, wenn sie nicht vermieden wird, den Tod oder eine schwere Verletzung und/oder Sachschäden zur Folge haben kann.

 **WARNUNG**

Der Anwender muss sein Personal in den aktuellen ordnungsgemäßen Test- und Probenentnahmemethoden unterweisen: z. B. den Grundsätzen der Guten Laborpraxis¹, ISO/IEC 17025² oder ISO 18583:2018³.

Zur Verringerung der Risiken, die mit Umweltkontamination verbunden sind:

- Die 3M Environmental Scrub Sampler-Produkte sind für Tests zur Bestimmung der Mikroorganismen auf Oberflächen vorgesehen. Auf Oberflächen können sich pathogene Organismen wie *Listeria monocytogenes* oder *Salmonellen* befinden.
- Das Personal muss vor der Arbeit mit potenziell infektiösen Materialien gemäß den geltenden regulatorischen Vorschriften und den Anforderungen des Unternehmens/der Einrichtung geschult werden.
- Nach jeglichen kulturbasierten Bestätigungsschritten müssen alle Anreicherungsbouillons sterilisiert werden.
- Die Praktiken für BSL-2 (Biosicherheitsstufe 2) sowie die aktuellen Industriestandards bzw. die lokalen und bundesstaatlichen Vorschriften für die Entsorgung kontaminierter Abfälle müssen befolgt werden.

Zur Verminderung der Risiken, die mit der Exposition gegenüber Chemikalien und biogefährlichen Stoffen verbunden sind:

- Entsorgen Sie die Proben gemäß allen geltenden staatlichen Vorschriften, Industriestandards und geltenden Laborverfahren für die Entsorgung von biogefährlichem Abfall. Die BSL-2-Praktiken müssen strikt befolgt werden.
- Befolgen Sie stets die üblichen Labor-Sicherheitsmaßnahmen (GLP¹ oder ISO 17025²), einschließlich ordnungsgemäßer Sicherheitsbehälter, und tragen Sie beim Umgang mit Reagenzien und kontaminierten Proben angemessene Schutzkleidung, Einweghandschuhe und einen Augenschutz.

Zur Verminderung des Risikos in Verbindung mit falsch-negativen Ergebnissen, die eine Benutzung kontaminierter Umgebungsflächen bei Lebensmittel- und Getränkeprodukten zur Folge haben:

- Prüfen Sie immer die Lagerungsanweisungen und das Verfallsdatum auf der Verpackungsbeschriftung.
- Lesen Sie immer die Gebrauchsanweisung.

Zur Verminderung von falsch-positiven Ergebnissen aufgrund einer Kreuzkontamination umgebender Oberflächen bei Lebensmittel- und Getränkeprodukten, die zu erneuten Tests oder die Ablehnung von Lebensmittel- und Getränkeprodukten führen können:

- Bringen Sie das 3M Environmental Scrub Sampler-Produkt niemals unbeabsichtigt in Kontakt mit Oberflächen.
- Zerschneiden Sie das 3M Environmental Scrub Sampler-Produkt nicht während der Probenentnahme.
- Fassen Sie niemals in den Beutel des 3M Environmental Scrub Sampler-Produkts.

Zur Verminderung des Risikos einer Kreuzkontamination durch die Wiederverwendung des 3M Environmental Scrub Sampler-Produkts:

- Verwenden Sie dasselbe 3M Environmental Scrub Sampler-Produkt nicht öfter als einmal.
- Verwenden Sie dasselbe 3M Environmental Scrub Sampler-Produkt nicht öfter als einmal zur Probenentnahme auf einem Oberflächenbereich.
- Prüfen Sie, ob der Beutel irgendwelche Defekte aufweist, die die aseptischen Eigenschaften des Scrub Sampler-Produkts beeinträchtigen könnten.

Die Farben des 3M Environmental Scrub Sampler und des 3M Environmental Scrub Sampler Stick wurden so gewählt, dass sie in einer Lebensmittelproduktionsumgebung gut sichtbar sind.

Weitere Informationen sind dem Sicherheitsdatenblatt zu entnehmen.

Wenn Sie Informationen über ein bestimmtes Produkt wünschen, besuchen Sie unsere Website auf www.3M.com/foodsafety oder wenden Sie sich an den lokalen 3M-Verkaufsvertreter oder Händler.

Verantwortung des Anwenders

Anwender müssen sich auf eigene Verantwortung mit den Gebrauchsanweisungen und Informationen des Produkts vertraut machen. Für weitere Informationen besuchen Sie unsere Website unter www.3M.com/foodsafety oder wenden Sie sich an Ihren lokalen 3M Verkaufsvertreter oder Händler.

Bei der Auswahl einer Testmethode ist zu beachten, dass externe Faktoren wie Probenentnahmemethoden, Testprotokolle, Probenaufbereitung, Handhabung und Labortechnik die Ergebnisse beeinflussen können. Die Lebensmittelprobe selbst kann die Ergebnisse beeinflussen.

Es liegt in der Verantwortung des Anwenders bei der Auswahl einer Testmethode oder eines Produkts, diese mit einer ausreichenden Anzahl von Proben und Kontrollen zu evaluieren, um sicherzustellen, dass die gewählte Testmethode seinen Anforderungen entspricht.

Der Anwender trägt ebenfalls die Verantwortung dafür, dass die angewendeten Testmethoden und Ergebnisse den Anforderungen seiner Kunden und Lieferanten entsprechen.

Wie bei allen Testmethoden, stellen die mit 3M Lebensmittelsicherheitsprodukten erhaltenen Ergebnisse keine Garantie für die Qualität der untersuchten Matrices oder Prozesse dar.

Haftungsbeschränkungen/Beschränkte Rechtsmittel

AUSSER ES WIRD AUSDRÜCKLICH ANDERS IM ABSCHNITT DER HAFTUNGSBESCHRÄNKUNGEN DER VERPACKUNG DES JEWEILIGEN PRODUKTS ANGEGEBEN, LEHNT 3M ALLE AUSDRÜCKLICHEN UND STILLSCHWEIGENDEN GARANTIEEN, EINSCHLIESSLICH, JEDOCH NICHT BESCHRÄNKT AUF, DIE GEWÄHRLEISTUNG DER MARKTGÄNGIGKEIT ODER DER EIGNUNG FÜR EINEN BESTIMMTEN ZWECK AB. Sollte sich ein Produkt von 3M Food Safety als defekt herausstellen, wird es von 3M oder einem autorisierten Vertragshändler nach eigenem Ermessen ersetzt oder der Kaufpreis zurückerstattet. Gewährleistungsansprüche bestehen nicht. Sie sind verpflichtet, 3M umgehend innerhalb von sechzig Tagen, nachdem die mutmaßlichen Defekte am Produkt festgestellt wurden, darüber zu informieren und das Produkt an 3M zurückzusenden. Bitte rufen Sie dazu den Kundenservice (1-800-328-1671 in den USA) oder Ihren autorisierten Vertreter für 3M Food Safety an und sprechen Sie mit ihm über die Rücksendung der Ware.

Haftungsbeschränkungen von 3M

3M HAFTET NICHT FÜR VERLUSTE ODER SCHÄDEN, GANZ GLEICH OB MITTELBARE, UNMITTELBARE, SPEZIELLE, NEBEN- ODER FOLGESCHÄDEN EINSCHLIESSLICH, ABER NICHT BESCHRÄNKT AUF ENTGANGENEN GEWINN. In keinem Fall übersteigt die Haftung von 3M den Kaufpreis des angeblich defekten Produkts.

Lagerung

Siehe Lagerungshinweise und Haltbarkeit auf der Verpackungsbeschriftung. Die längste Haltbarkeit erreichen Sie durch eine Lagerung der 3M Environmental Scrub Sampler-Produkte in einem Folienbeutel bei 2–8 °C. Bei einer Lagerung der 3M Environmental Scrub Sampler-Produkte in einem Folienbeutel bei 15–25 °C sind diese bis zu drei Monate haltbar. Verwenden Sie die 3M Environmental Scrub Sampler-Produkte nicht nach Ablauf des Verfallsdatums.

ENTSORGUNG

Nach Gebrauch können 3M Environmental Scrub Sampler-Produkte mit Mikroorganismen kontaminiert sein und somit eine potentielle Biogefährdung darstellen.

Befolgen Sie die aktuellen Industriestandards und die örtlichen Vorschriften für die Entsorgung von kontaminiertem Abfall.

Weitere Informationen sind dem Material-Sicherheitsdatenblatt zu entnehmen.

Validierte Methoden

**AOAC® Performance Tested MethodSM
Nr. 022104**



Der 3M Environmental Scrub Sampler mit 10 ml Breitband-Neutralisierer konnte *Listerien* oder *Salmonellen spp.* auf unterschiedlichen Umgebungsflächen nachweisen: Edelstahl, Kunststoff (Polystyrol) und versiegelter Beton. Bei der POD-Analyse konnten bei allen getesteten Proben (mit Dey-Engley Neutralisierungsbouillon) keine statistischen Unterschiede der Anzahl erkannter positiver Proben zwischen der Probenentnahmemethode des 3M Environmental Scrub Sampler mit 10 ml Breitband-Neutralisierer und der Referenz-Probenentnahmemethode festgestellt werden. Der 3M Breitband-Neutralisierer neutralisierte erfolgreich eine Reihe von Desinfektionsmitteln, darunter quaternäres Ammonium, starke Säure, Wasserstoffperoxid/Peroxyessigsäure und Chlor/Bleiche, und erwies sich als nicht toxisch für die Zielorganismen. Der 3M Environmental Scrub Sampler mit 10 ml Breitband-Neutralisierer erwies sich in Tests zur Robustheit und Produktkonsistenz als robustes und stabiles Probenentnahmeprodukt.

Gebrauchsanweisung

Befolgen Sie alle Anweisungen genau. Andernfalls werden möglicherweise ungenaue Ergebnisse erzielt.

A. ESS10WSN

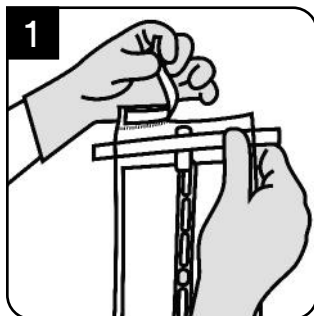

Ziehen Sie Handschuhe an und reißen Sie den Beutel oben entlang der Perforation auf.

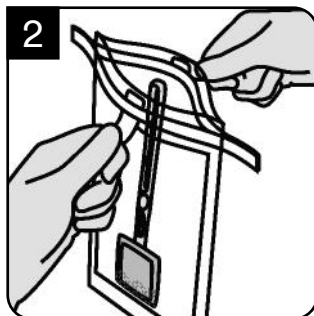

Öffnen Sie den Beutel aseptisch, indem Sie die roten Laschen zu beiden Seiten des Beutels verwenden. Achten Sie darauf, dass Sie nicht die Innenseite oder die Kanten des Beutels berühren.

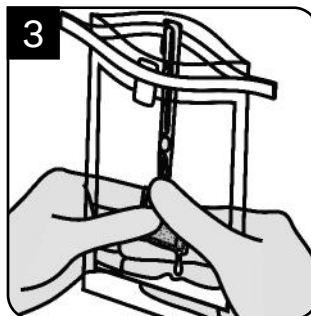

Drücken Sie überschüssige Neutralisierungslösung heraus, sodass das 3M Environmental Scrub Sampler-Produkt zwar durchfeuchtet ist, jedoch nicht tropft.

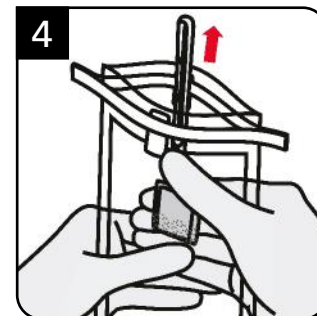

Fassen Sie den Beutel an der Außenseite, um das Produkt nach oben zu schieben, sodass es aus dem Beutel herausragt.

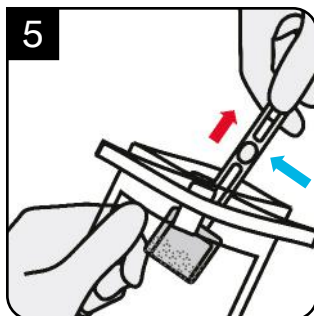

Fassen Sie den Stick aseptisch mit einer Hand oberhalb des Daumenanschlags (siehe blauer Pfeil im Bild oben) und nehmen Sie das Produkt aus dem Beutel, wobei Sie darauf achten müssen, dass das Produkt nicht den äußeren Teil des Beutels berührt.

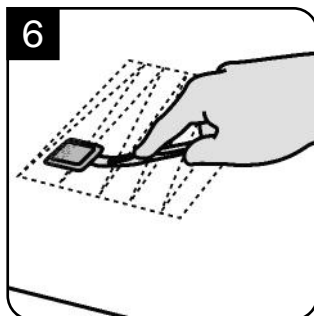

Drücken Sie unter Anwendung einer aseptischen Technik das 3M Environmental Scrub Sampler-Produkt fest nach unten, sodass sich der Stick biegt, um einen vollständigen Kontakt mit der Probenentnahmeoberfläche sicherzustellen. Entnehmen Sie die Probe in einer Zickzack-Bewegung in einer Richtung über die gesamte Probenentnahmeoberfläche. Oder scheuern Sie in einer Zickzack-Bewegung in einer Richtung kräftig über die gesamte Probenentnahmeoberfläche, um eventuell vorhandene organische Substanzen abzukratzen. Entnehmen Sie die Probe aus einem Bereich von 10x10 cm (4x4 Zoll) bis 30x30 cm (12x12 Zoll), gemäß geeigneten Standards oder regulatorischen Vorschriften^{3,4,5,6,7}.

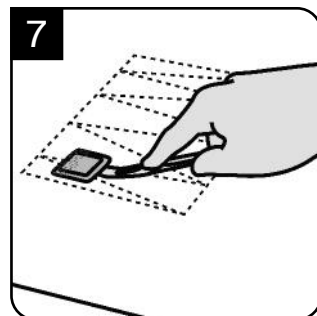

Drehen Sie das Produkt auf die andere Seite, ändern Sie die Entnahmerichtung um 90° und wiederholen Sie den in Schritt 6 beschriebenen Abstrichvorgang an der gleichen Entnahmestelle.

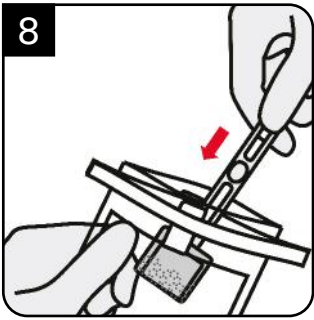

Geben Sie das Probenentnahmeprodukt bis zum Daumenanschlag zurück in den Beutel und halten Sie das Produkt mit einer Hand von der Außenseite des Beutels her.

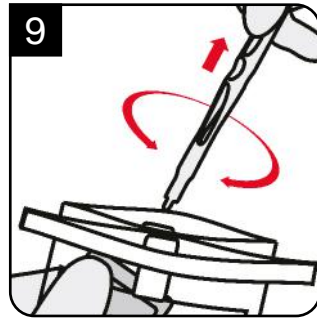

Halten Sie mit der anderen Hand den 3M Environmental Scrub Sampler Stick und drehen Sie ihn, um ihn vom 3M Environmental Scrub Sampler-Produkt zu trennen. Lassen Sie den 3M Environmental Scrub Sampler auf den Boden des Beutels fallen, um ihn wieder in den Neutralisierer zu tauchen. Entsorgen Sie den Stick.

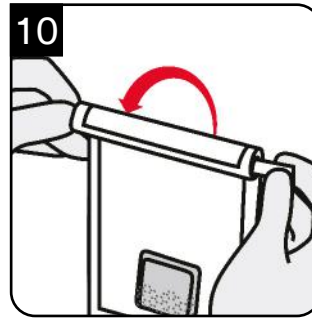

Schließen Sie den Beutel, indem Sie die blauen Drähte nach unten rollen und falten Sie die Enden der Drähte ein.

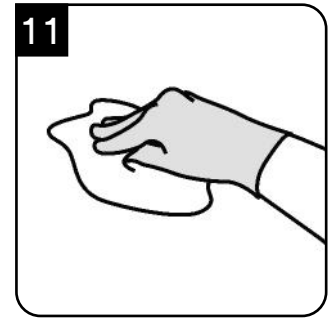

Wir empfehlen, den Bereich nach der Probenentnahme zu reinigen/desinfizieren, um alle verbleibenden Reste der Neutralisierungslösung von der Probenentnahmeoberfläche zu entfernen.³

B. HES10WSN2G

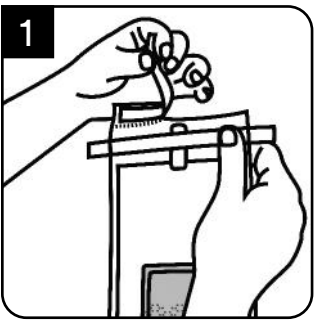

Reißen Sie den Beutel oben entlang der Perforation auf.

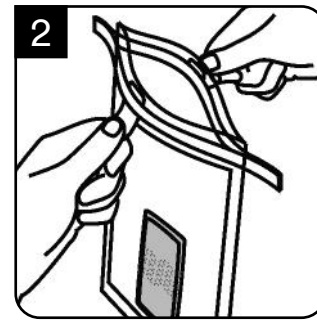

Öffnen Sie den Beutel aseptisch, indem Sie die roten Laschen zu beiden Seiten des Beutels verwenden. Achten Sie darauf, dass Sie nicht die Innenseite oder die Kanten des Beutels berühren.

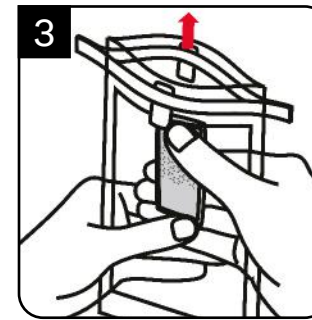

Fassen Sie den Beutel an der Außenseite, um den 3M Environmental Scrub Sampler im Beutel nach oben zu schieben.

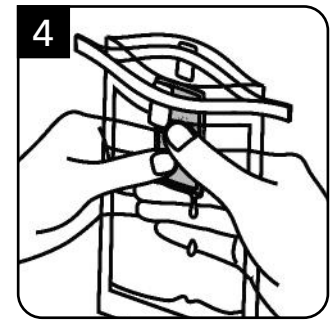

Drücken Sie überschüssige Neutralisierungslösung heraus, sodass der 3M Environmental Scrub Sampler zwar durchfeuchtet ist, jedoch nicht tropft.

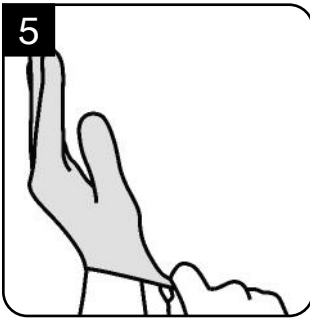

Ziehen Sie den mitgelieferten sterilen Handschuh unter Verwendung einer aseptischen Methode an. Achten Sie darauf, dass der Handschuh die Außenseite des Beutels nicht berührt.

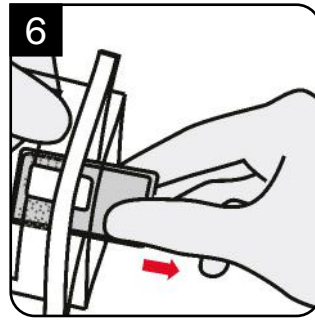

Entnehmen Sie den 3M Environmental Scrub Sampler aseptisch mit der behandschuhten Hand aus dem Beutel und stellen Sie sicher, dass diese dabei die Außenseite des Beutels nicht berührt.

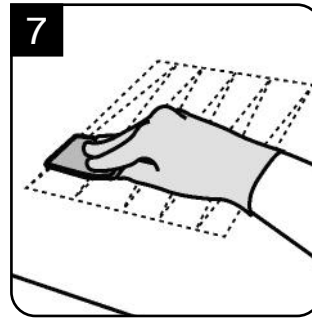

Drücken Sie unter Anwendung einer aseptischen Technik den 3M Environmental Scrub Sampler fest mit den Scheuerpunkten nach unten, um einen vollständigen Kontakt mit der Probenentnahmeoberfläche sicherzustellen. Entnehmen Sie die Probe in einer Zickzack-Bewegung in einer Richtung über die gesamte Probenentnahmeoberfläche. Oder scheuern Sie in einer Zickzack-Bewegung kräftig über die gesamte Probenentnahmeoberfläche, um eventuell vorhandene organische Substanzen abzukratzen. Entnehmen Sie die Probe aus einem Bereich von 30x30 cm (12x12 Zoll), gemäß geeigneten Standards oder regulatorischen Vorschriften^{3,4,5,6,7}.

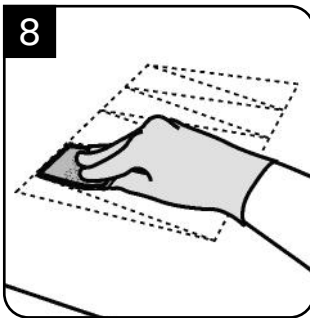

Drehen Sie das 3M Environmental Scrub Sampler-Produkt auf die andere Seite, ändern Sie die Entnahmerichtung um 90° und entnehmen Sie die Probe in einer Zickzack-Bewegung über die gleiche gesamte Probenentnahmeoberfläche. Entnehmen Sie die Probe aus einem Bereich von 30x30 cm (12x12 Zoll), gemäß geeigneten Standards oder regulatorischen Vorschriften^{3,4,5,6,7}.

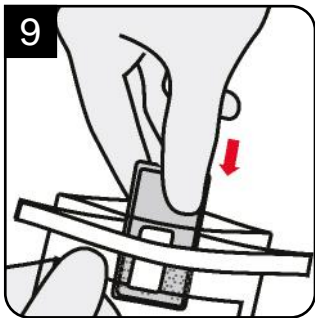

Geben Sie das 3M Environmental Scrub Sampler-Produkt zurück in den Beutel, ohne dabei die Kanten des Beutels zu berühren. Schieben Sie das Produkt auf den Boden des Beutels, um es wieder in den Neutralisierer zu tauchen.

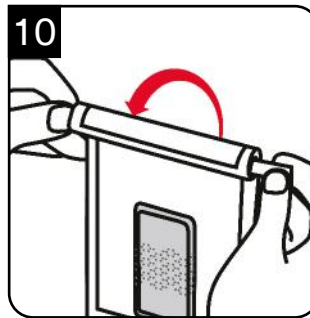

Schließen Sie den Beutel, indem Sie die blauen Drähte nach unten rollen und falten Sie die Enden der Drähte ein.

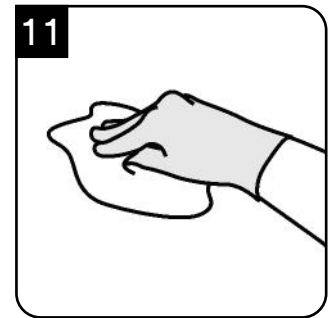

Wir empfehlen, den Bereich nach der Probenentnahme zu reinigen/desinfizieren, um alle verbleibenden Reste der Neutralisierungslösung von der Probenentnahmeoberfläche zu entfernen.³

Sollten Sie Fragen zu bestimmten Anwendungen oder Verfahren haben, besuchen Sie unsere Website unter www.3M.com/foodsafety oder wenden Sie sich an den lokalen 3M-Verkaufsvertreter oder Händler.



Referenzen

1. U.S. Food and Drug Administration. Code of Federal Regulations, Title 21, Part 58. Good Laboratory Practice for Nonclinical Laboratory Studies.
2. ISO/IEC 17025. General requirements for the competence of testing and calibration laboratories.
3. ISO 18593:2018. Microbiology of the food chain – Horizontal methods for surface sampling.
4. American Public Health Association - Compendium of Methods for the Microbiological Examination of Foods - Chapter 3: Microbiological Monitoring of the Food Processing Environment, 4th edition.
5. US Food and Drug Administration - Bacteriological Analytical Method (available online at <https://www.fda.gov/food/laboratory-methods-food/bacteriological-analytical-manual-bam>).
6. United States Department of Agriculture - Microbiological Lab Guidebook - Chapters 4.04, 5.04, and 8.07.
7. American Public Health Association - Standard Methods for the Examination of Dairy Products - Chapter 13: Microbiological Tests for Equipment, Containers, Water, and Air, 17th edition.

Beachten Sie die jeweils aktuelle Version der oben aufgelisteten Standardmethoden.

Erklärung der Symbole

www.3M.com/foodsafety/symbols

3M Food Safety

3M United States

3M Center
Bldg. 275-5W-05
St. Paul, MN 55144-1000
USA
1-800-328-6553

3M Canada

Post Office Box 5757
London, Ontario N6A 4T1
Canada
1-800-563-2921

3M Latin America

3M Center
Bldg. 275-5W-05
St. Paul, MN 55144-1000
USA
1-954-340-8263

3M Europe and MEA

3M Deutschland GmbH
Carl-Shurz - Strasse 1
D41453 Neuss/Germany
+49-2131-14-3000

3M United Kingdom PLC

Morley Street, Loughborough
Leicestershire
LE11 1EP
United Kingdom
+(44) 1509 611 611

3M Österreich GmbH

Euro Plaza
Gebäude J, A-1120 Wien
Kranichberggasse 4
Austria
+(43) 1 86 686-0

3M Asia Pacific

No 1, Yishun Avenue 7
Singapore, 768923
65-64508869

3M Japan

3M Health Care Limited
6-7-29, Kita-Shinagawa
Shinagawa-ku, Tokyo
141-8684 Japan
81-570-011-321

3M Australia

Bldg A, 1 Rivett Road
North Ryde, NSW 2113
Australia
61 1300 363 878



3M Company

2510 Conway Ave
St. Paul, MN 55144 USA
www.3M.com/foodsafety

3M and Petrifilm are trademarks of 3M.
Used under license in Canada. © 2020, 3M.
Unauthorized use prohibited. All rights reserved.
All other trademarks are the property of their
respective companies.

3M et Petrifilm sont marques de commerce de 3M.
Utilisées sous licence au Canada. © 2020, 3M.
Toute utilisation non autorisée est interdite.
Tous droits réservés.
Toutes les autres marques de commerce
appartiennent à leur propriétaire respectif.
34-8727-2747-3

A. Stick dispositivo di campionamento ambientale con 10 mL di neutralizzante ad ampio spettro (ESS10WSN)

B. Dispositivo di campionamento ambientale con 10 mL di neutralizzante ad ampio spettro e guanti (HES10WSN2G)

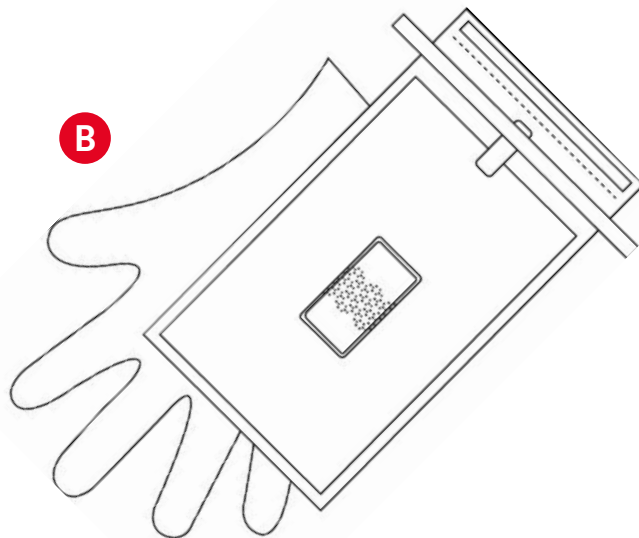
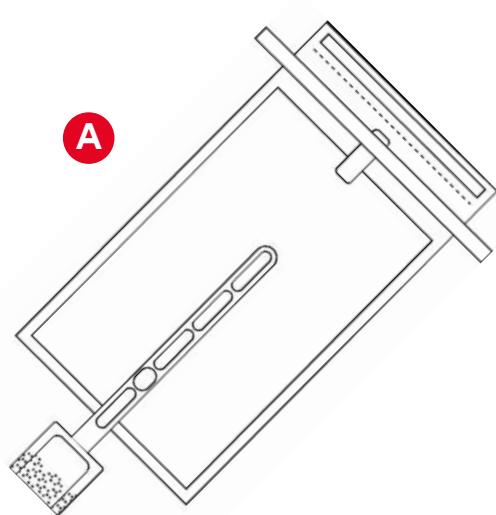

Descrizione del prodotto e uso previsto

Lo Stick dispositivo di campionamento ambientale 3M™ con 10 mL di neutralizzante ad ampio spettro e il Dispositivo di campionamento ambientale 3M™ con 10 mL di neutralizzante ad ampio spettro e guanti sono dispositivi di campionamento ambientale pronti all'uso, destinati a essere usati nel settore alimentare e delle bevande per il campionamento microbiologico ambientale delle superfici.

Il Dispositivo di campionamento ambientale 3M abbina un design innovativo e materiali high-tech all'interno di un dispositivo di campionamento. Il suo funzionamento integra una funzione di pulizia che consente la disgregazione della formazione organica, incluso il biofilm, e un efficace prelievo dei campioni.

Il Neutralizzante ad ampio spettro offre una funzione neutralizzante per vari disinfettanti usati nel settore alimentare. È stato formulato utilizzando componenti accettati per l'uso nel settore alimentare, senza componenti allergenici noti, materiali di origine animale (ADM), inibitori della reazione a catena della polimerasi (PCR) o componenti derivati da organismi geneticamente modificati (OGM). Il Neutralizzante ad ampio spettro è stato progettato anche per essere compatibile con le Piastre 3M™ Petrifilm™ e con il Sistema per l'analisi molecolare 3M™.

Lo Stick dispositivo di campionamento ambientale 3M contiene un additivo metallico per trasformarlo in un prodotto rilevabile che può essere identificato con un sistema di rilevamento dei metalli*.

Descrizione del prodotto	Numero di catalogo	Volume del tampone (ml)	Guanti
Stick dispositivo di campionamento ambientale 3M con 10 mL di neutralizzante ad ampio spettro	ESS10WSN	10	nessuno
Dispositivo di campionamento ambientale 3M con 10 mL di neutralizzante ad ampio spettro e guanti	HES10WSN2G	10	100**

** Guanti asettici, 100 paia confezionate singolarmente per ogni scatola.

* Lo Stick dispositivo di campionamento ambientale 3M è stato progettato con un additivo metallico che consente il rilevamento dei metalli. La rilevabilità nei sistemi di rilevamento dei metalli dipende da molti fattori, come la matrice alimentare, le dimensioni della confezione alimentare, le impostazioni del sistema di rilevamento e l'orientamento e le dimensioni della particella metallica, fra gli altri. Gli utenti devono convalidare il loro prodotto, i sistemi di produzione e i sistemi di rilevamento per determinare il livello di rilevabilità dei metalli dello Stick dispositivo di campionamento ambientale 3M.

3M Food Safety è certificata ISO (International Organization for Standardization) 9001 per la progettazione e la produzione.

Solo per uso in laboratorio. Schede di sicurezza dei materiali disponibili.

Sicurezza

L'utente è tenuto a leggere, comprendere e seguire tutte le informazioni sulla sicurezza contenute nelle istruzioni. Conservare le istruzioni sulla sicurezza per poterle consultare in futuro.

 **AVVERTENZA** Indica una situazione pericolosa che, se non evitata, potrebbe provocare la morte o lesioni gravi e/o danni materiali.

 **AVVERTENZA**

L'utente deve addestrare il proprio personale nei corretti metodi di esecuzione dei test e nelle tecniche di campionamento delle superfici: ad esempio, buone pratiche di laboratorio¹, ISO/IEC 17025² o ISO 18583:2018³.

Per ridurre i rischi associati alla contaminazione ambientale

- I prodotti Dispositivi di campionamento ambientale 3M sono destinati a essere usati per testare la presenza di microrganismi sulle superfici. Le superfici possono potenzialmente contenere agenti patogeni come *Listeria monocytogenes* o *Salmonella*.
- Prima di lavorare con materiali potenzialmente infettivi, gli individui devono essere addestrati in conformità con i requisiti normativi e aziendali/istituzionali applicabili.
- Tutti i brodi di arricchimento devono essere sterilizzati dopo ogni fase di conferma basata sulla coltura.
- Occorre osservare rigorosamente le pratiche BSL-2 (biosicurezza di livello 2) e gli standard di settore e/o le normative locali e federali vigenti per lo smaltimento dei rifiuti contaminati.

Per ridurre i rischi associati all'esposizione a sostanze chimiche e a pericoli biologici

- Smaltimento dei campioni in conformità con tutte le normative governative applicabili, gli standard del settore e le procedure di laboratorio applicabili per lo smaltimento dei rifiuti a rischio biologico. Occorre osservare rigorosamente le pratiche BSL-2.
- Durante la manipolazione di reagenti e campioni contaminati, seguire sempre le pratiche standard di sicurezza di laboratorio (GLP¹ o ISO 17025²), comprese le procedure di contenimento corrette, l'utilizzo di abbigliamento protettivo appropriato, guanti monouso e protezioni per gli occhi.

Per ridurre il rischio associato a falsi negativi risultanti dall'uso di superfici ambientali contaminate per prodotti alimentari o bevande

- Consultare sempre l'etichetta della confezione per verificare le istruzioni di conservazione e la data di scadenza.
- Consultare sempre le istruzioni sul prodotto per l'uso dello stesso.

Per ridurre il rischio di risultati falsi positivi dovuti alla contaminazione crociata di superfici ambientali per prodotti alimentari o bevande, che possono causare la ripetizione del test o il rifiuto del prodotto alimentare o della bevanda

- Non far toccare il Dispositivo di campionamento ambientale 3M su superfici non previste.
- Non rompere il Dispositivo di campionamento ambientale 3M durante il campionamento.
- Non mettere le mani nel sacchetto del Dispositivo di campionamento ambientale 3M.

Per ridurre il rischio di contaminazione crociata dovuta al riutilizzo del Dispositivo di campionamento ambientale 3M

- Non utilizzare lo stesso Dispositivo di campionamento ambientale 3M più di una volta.
- Non utilizzare lo stesso Dispositivo di campionamento ambientale 3M per campionare più di una superficie.
- Verificare che il sacchetto non abbia qualche difetto che possa compromettere le condizioni asettiche del Dispositivo di campionamento.

I colori del Dispositivo di campionamento ambientale 3M e dello Stick dispositivo di campionamento ambientale 3M sono studiati per essere ben visibili negli ambienti di produzione alimentare.

Per ulteriori informazioni, consultare la scheda di sicurezza.

Per informazioni sulla documentazione delle prestazioni del prodotto, visitare il nostro sito web all'indirizzo www.3M.com/foodsafety, oppure contattare il distributore o rappresentante 3M di zona.

Responsabilità dell'utente

Gli utenti sono tenuti a leggere e apprendere le istruzioni e le informazioni sul prodotto. Visitare il nostro sito web all'indirizzo www.3M.com/foodsafety o contattare il distributore locale o rappresentante 3M per ulteriori informazioni.

Nella scelta di un metodo di test, è importante considerare che fattori esterni quali i metodi di campionamento, i protocolli di test, la preparazione del campione, la manipolazione e le tecniche di laboratorio possono influenzare i risultati. Il campione stesso può influenzare i risultati.

È responsabilità dell'utente, nel selezionare un qualsiasi metodo di analisi o prodotto, valutare un numero sufficiente di campioni con le matrici appropriate e con particolari caratteristiche microbiche per soddisfare i criteri relativi alla metodologia di analisi scelta dall'utente.

L'utente ha inoltre la responsabilità di accertarsi che tutti i metodi di analisi utilizzati e i risultati ottenuti soddisfino i requisiti dei propri clienti e fornitori.

Come per qualsiasi metodo di analisi, i risultati ottenuti grazie al prodotto di 3M Food Safety non costituiscono una garanzia della qualità delle matrici o dei processi sottoposti a prova.

Limitazione di garanzia/Rimedio limitato

SALVO NEI CASI ESPRESSAMENTE INDICATI IN UNA SEZIONE DI GARANZIA LIMITATA DELLA CONFEZIONE DEL SINGOLO PRODOTTO, 3M NON RICONOSCE ALCUNA GARANZIA ESPLICITA O IMPLICITA, INCLUSE, MA SENZA LIMITAZIONI, LE EVENTUALI GARANZIE DI COMMERCIALIZZABILITÀ O DI IDONEITÀ A UNO SCOPO PARTICOLARE. Qualora un prodotto della 3M Food Safety sia difettoso, 3M o il suo distributore autorizzato provvederanno, a loro discrezione, alla sostituzione o al rimborso del prezzo d'acquisto del prodotto. Questi sono gli unici rimedi a disposizione del cliente. Si dovrà avvisare immediatamente 3M entro sessanta giorni dal riscontro di eventuali difetti sospetti nel prodotto, provvedendo a rispedirlo a 3M. Chiamare il servizio clienti (negli USA: 1-800-328-1671) o rivolgersi al rappresentante autorizzato della 3M Food Safety per ottenere l'Autorizzazione alla restituzione del prodotto.

Limitazione di responsabilità da parte di 3M

3M NON SARÀ RESPONSABILE DI PERDITE O DANNI, DIRETTI, INDIRETTI, SPECIALI, INCIDENTALI O EMERGENTI, INCLUSA, MA NON IN VIA STRETTAMENTE LIMITATIVA, LA PERDITA DI PROFITTO. In nessun caso la responsabilità legale di 3M andrà oltre il prezzo d'acquisto del prodotto presunto difettoso.

Conservazione

Consultare l'etichetta della confezione per avere informazioni sulla conservazione e sulla durata. Conservare i prodotti Dispositivi di campionamento ambientale 3M in sacchetti di alluminio a 2-8 °C per una maggiore durata. I prodotti Dispositivi di campionamento ambientale 3M possono anche essere conservati in sacchetti di alluminio a una temperatura di 15-25 °C per un massimo di tre mesi. I prodotti Dispositivi di campionamento ambientale 3M non devono essere usati dopo la data di scadenza.

⚠ SMALTIMENTO

Dopo l'uso, i prodotti Dispositivi di campionamento ambientale 3M potrebbero contenere microrganismi che possono rappresentare un potenziale rischio biologico.

Seguire gli standard di settore e le normative locali vigenti per lo smaltimento dei rifiuti contaminati. Per ulteriori informazioni, consultare la scheda di sicurezza dei materiali.

Metodi convalidati

**AOAC® Performance Tested MethodSM
#022104**



Il Dispositivo di campionamento ambientale 3M con 10 mL di neutralizzante ad ampio spettro ha recuperato *Listeria o Salmonella spp.* da varie superfici ambientali diverse, fra cui: acciaio inossidabile, plastica (polistirolo) e calcestruzzo sigillato. Utilizzando l'analisi POD, non sono state osservate differenze statistiche fra il numero di campioni positivi rilevati dal metodo di campionamento del Dispositivo di campionamento ambientale 3M con 10 mL di neutralizzante ad ampio spettro e dal metodo di campionamento di riferimento per tutti i campioni testati (brodo neutralizzante Dey-Engley). Il Neutralizzante ad ampio spettro 3M ha neutralizzato con successo vari disinfettanti, fra cui ammonio quaternario, acido alto, perossido di idrogeno/acido perossiacetico e cloro/candeggina ed è risultato non tossico per gli organismi bersaglio. Il Dispositivo di campionamento ambientale 3M con 10 mL di neutralizzante ad ampio spettro è risultato essere un dispositivo di campionamento affidabile e stabile tramite test di affidabilità e consistenza del prodotto.

Istruzioni per l'uso

Seguire attentamente tutte le istruzioni. In caso contrario, si rischia di ottenere risultati non precisi.

A. ESS10WSN

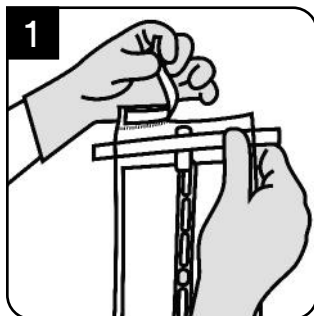

Indossando i guanti, strappare la parte superiore del sacchetto lungo la perforazione.

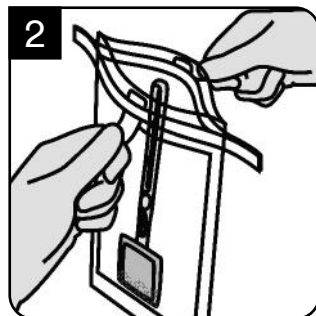

Aprire il sacchetto in modo asettico tramite le linguette rosse poste ai lati del sacchetto. Fare attenzione a non toccare l'interno o i bordi del sacchetto.

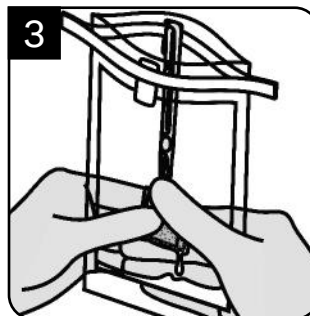

Strizzare la Soluzione neutralizzante in eccesso in modo che il Dispositivo di campionamento ambientale 3M sia umido ma non gocciolante.

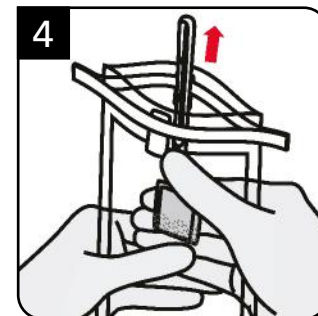

Manipolando dall'esterno del sacchetto, spostare il dispositivo verso l'alto in modo che il bastoncino sporga dal sacchetto.

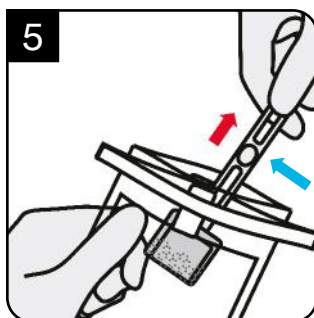

In modo asettico, con una mano afferrare il bastoncino al di sopra del fermo per il pollice (vedere freccia blu nell'immagine sopra) e rimuovere il dispositivo dal sacchetto, assicurandosi che il dispositivo non tocchi la parte esterna del sacchetto.

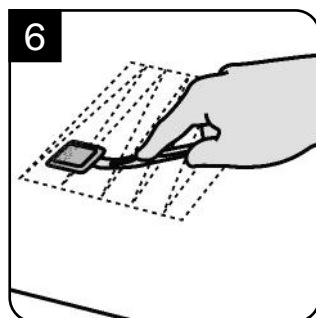

Utilizzando una tecnica asettica, esercitare una decisa pressione verso il basso sul Dispositivo di campionamento ambientale 3M e flettere il bastoncino in modo da garantire un contatto completo con la superficie di campionamento. Eseguire il campionamento con un movimento a zig-zag in una sola direzione lungo tutta la superficie di campionamento. Facoltativamente, strofinare vigorosamente con un movimento a zig-zag in una sola direzione su tutta la superficie di campionamento per disgregare la materia organica, se presente. Campionare un'area da 10x10 cm (4x4 pollici) a 30x30 cm (12x12 pollici), seguendo gli standard corrispondenti o le indicazioni normative^{3,4,5,6,7}.

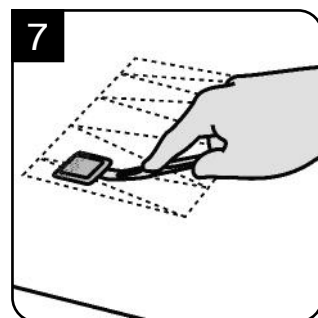

Girare il dispositivo sull'altro lato, cambiare la direzione di campionamento di 90° e ripetere la procedura di tamponamento descritta al punto 6 nello stesso sito di campionamento.

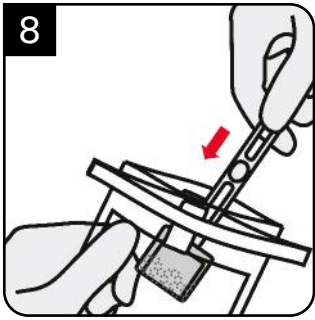

Rimettere il dispositivo di campionamento nel sacchetto, senza andare oltre il fermo per il pollice, e tenere il dispositivo con una mano dall'esterno del sacchetto.

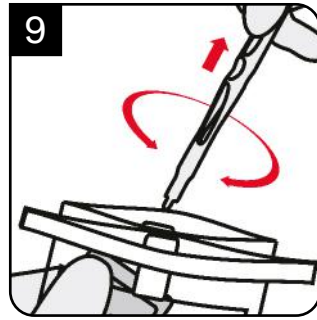

Usando l'altra mano, tenere lo Stick dispositivo di campionamento ambientale 3M e ruotarlo per separarlo dal Dispositivo di campionamento ambientale 3M. Lasciar cadere il Dispositivo di campionamento ambientale 3M nel fondo del sacchetto in modo che si immerga nuovamente nel Neutralizzante. Gettare via il bastoncino.

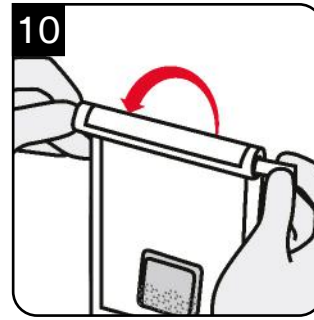

Chiudere il sacchetto arrotolando le strisce blu verso il basso e piegando le estremità delle strisce.

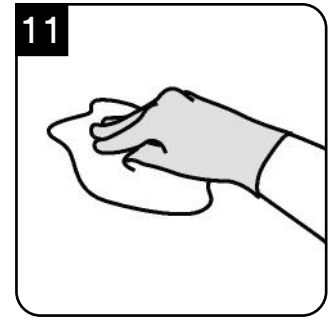

Dopo il campionamento si raccomanda di pulire/disinfettare l'area, per rimuovere eventuali residui di soluzione neutralizzante dalla superficie campionata³.

B. HES10WSN2G

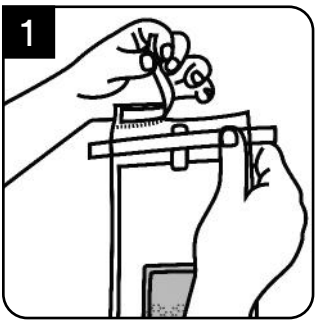

Strappare la parte superiore del sacchetto lungo la perforazione.

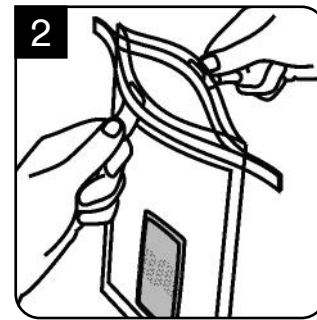

Aprire il sacchetto in modo asettico tramite le linguette rosse poste ai lati del sacchetto. Fare attenzione a non toccare l'interno o i bordi del sacchetto.

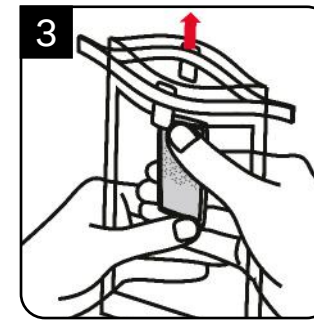

Manipolando dall'esterno del sacchetto, spostare il Dispositivo di campionamento ambientale 3M verso la parte alta del sacchetto.

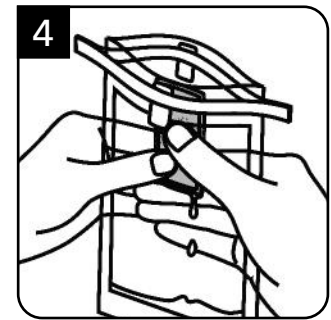

Strizzare la Soluzione neutralizzante in eccesso in modo che il Dispositivo di campionamento ambientale 3M sia umido ma non gocciolante.

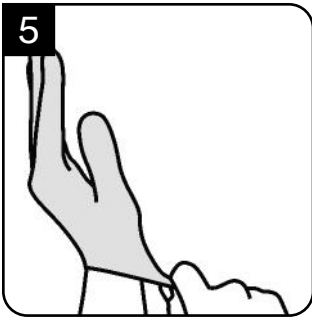

5
Indossare in modo asettico il guanto sterile fornito in dotazione. Fare attenzione che il guanto non tocchi la parte esterna del sacchetto.

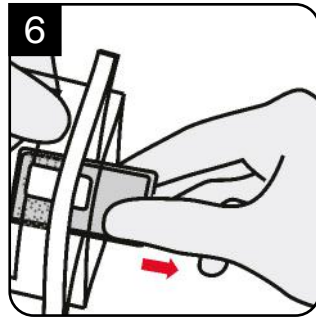

6
Usando la mano col guanto, rimuovere in modo asettico il Dispositivo di campionamento ambientale 3M dal sacchetto, assicurandosi che non tocchi l'esterno del sacchetto.

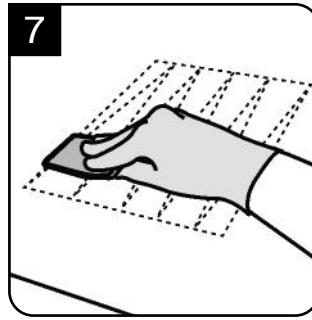

7
Utilizzando una tecnica asettica, esercitare una decisa pressione verso il basso sul Dispositivo di campionamento ambientale 3M usando il lato con i punti scrub in modo da garantire un contatto completo con la superficie di campionamento. Eseguire il campionamento con un movimento a zig-zag in una sola direzione lungo tutta la superficie di campionamento. Facoltativamente, strofinare vigorosamente la superficie di campionamento con il dispositivo, con un movimento a zig-zag, per disgregare la materia organica, se presente. Campionare un'area di circa 30x30 cm (12x12 pollici), seguendo gli standard corrispondenti o le indicazioni normative^{3,4,5,6,7}.

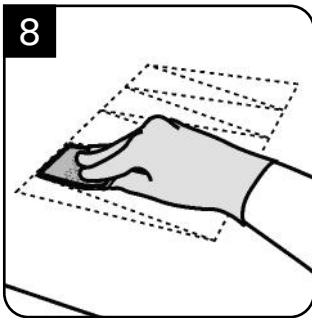

8
Girare il Dispositivo di campionamento ambientale 3M sull'altro lato, cambiare la direzione di campionamento di 90° e campionare con un movimento a zig-zag lungo tutta la superficie di campionamento. Campionare un'area di circa 30x30 cm (12x12 pollici), seguendo gli standard corrispondenti o le indicazioni normative^{3,4,5,6,7}.

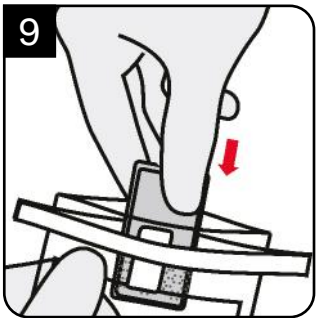

9
Rimettere il Dispositivo di campionamento ambientale 3M nel sacchetto senza toccare i bordi del sacchetto. Spostare il dispositivo verso il fondo del sacchetto in modo che si immerga nuovamente nel Neutralizzante.

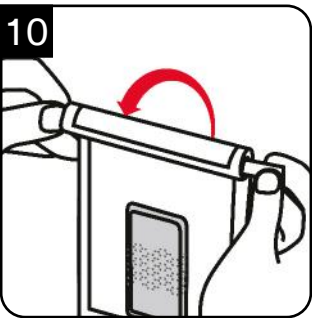

10
Chiudere il sacchetto arrotolando le strisce blu verso il basso e piegando le estremità delle strisce.

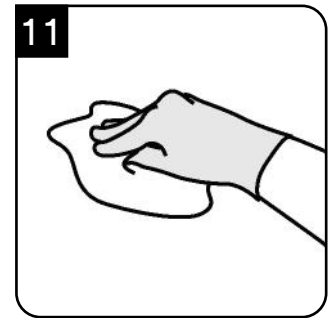

11
Dopo il campionamento si raccomanda di pulire/disinfettare l'area, per rimuovere eventuali residui di soluzione neutralizzante dalla superficie campionata³.

Per qualsiasi domanda su applicazioni o procedure specifiche, visitare il nostro sito web all'indirizzo www.3M.com/foodsafety, oppure contattare il distributore o il rappresentante 3M di zona.



Bibliografia

1. U.S. Food and Drug Administration. Code of Federal Regulations, Title 21, Part 58. Good Laboratory Practice for Nonclinical Laboratory Studies.
2. ISO/IEC 17025. General requirements for the competence of testing and calibration laboratories.
3. ISO 18593:2018. Microbiology of the food chain – Horizontal methods for surface sampling.
4. American Public Health Association - Compendium of Methods for the Microbiological Examination of Foods - Chapter 3: Microbiological Monitoring of the Food Processing Environment, 4th edition.
5. US Food and Drug Administration - Bacteriological Analytical Method (available online at <https://www.fda.gov/food/laboratory-methods-food/bacteriological-analytical-manual-bam>).
6. United States Department of Agriculture - Microbiological Lab Guidebook - Chapters 4.04, 5.04, and 8.07.
7. American Public Health Association - Standard Methods for the Examination of Dairy Products - Chapter 13: Microbiological Tests for Equipment, Containers, Water, and Air, 17th edition.

Fare riferimento alle versioni attuali dei metodi standard elencati in precedenza.

Legenda dei simboli

www.3M.com/foodsafety/symbols

3M Food Safety

3M United States

3M Center
Bldg. 275-5W-05
St. Paul, MN 55144-1000
USA
1-800-328-6553

3M Canada

Post Office Box 5757
London, Ontario N6A 4T1
Canada
1-800-563-2921

3M Latin America

3M Center
Bldg. 275-5W-05
St. Paul, MN 55144-1000
USA
1-954-340-8263

3M Europe and MEA

3M Deutschland GmbH
Carl-Shurz - Strasse 1
D41453 Neuss/Germany
+49-2131-14-3000

3M United Kingdom PLC

Morley Street, Loughborough
Leicestershire
LE11 1EP
United Kingdom
+(44) 1509 611 611

3M Österreich GmbH

Euro Plaza
Gebäude J, A-1120 Wien
Kranichberggasse 4
Austria
+(43) 1 86 686-0

3M Asia Pacific

No 1, Yishun Avenue 7
Singapore, 768923
65-64508869

3M Japan

3M Health Care Limited
6-7-29, Kita-Shinagawa
Shinagawa-ku, Tokyo
141-8684 Japan
81-570-011-321

3M Australia

Bldg A, 1 Rivett Road
North Ryde, NSW 2113
Australia
61 1300 363 878



3M Company

2510 Conway Ave
St. Paul, MN 55144 USA
www.3M.com/foodsafety

3M and Petrifilm are trademarks of 3M.
Used under license in Canada. © 2020, 3M.
Unauthorized use prohibited. All rights reserved.
All other trademarks are the property of their
respective companies.

3M et Petrifilm sont marques de commerce de 3M.
Utilisées sous licence au Canada. © 2020, 3M.
Toute utilisation non autorisée est interdite.
Tous droits réservés.
Toutes les autres marques de commerce
appartiennent à leur propriétaire respectif.
34-8727-2747-3

A. Scrub Sampler Stick para monitoreo ambiental con Neutralizador de Amplio Espectro, 10 mL (ESS10WSN)

B. Scrub Sampler para monitoreo ambiental con Neutralizador de Amplio Espectro, 10 mL, y guantes (HES10WSN2G)

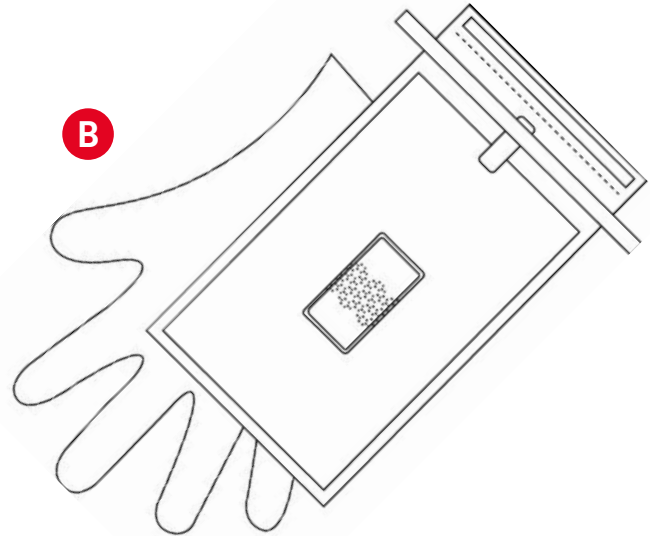
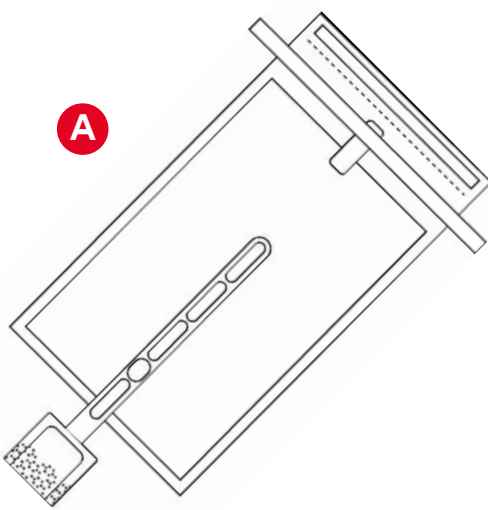

Descripción del producto y uso adecuado

El 3M™ Scrub Sampler Stick para monitoreo ambiental con Neutralizador de Amplio Espectro, 10 mL y el 3M™ Scrub Sampler para monitoreo ambiental con Neutralizador de Amplio Espectro, 10 mL, y guantes, son dispositivos de muestreo para monitoreo ambiental listos para usar para la industria alimentaria y de bebidas para la toma de muestra microbiana de superficie del ambiente.

El 3M Scrub Sampler para monitoreo ambiental combina un diseño innovador con materiales de alta tecnología en el dispositivo de toma de muestras. Su función integra una función de recorrido que permite la interrupción de la acumulación orgánica como la biopelícula y la toma de muestras efectiva.

El neutralizador de amplio espectro brinda una capacidad neutralizadora para una variedad de sanitizantes utilizados en la industria alimentaria. Se ha formulado con elementos aceptados para el uso en la industria alimentaria, sin ningún componente alergénico conocido, materiales de origen animal (ADM), inhibidores de la reacción en cadena de la polimerasa (PCR) o componentes derivados de organismos genéticamente modificados (GMO).

También se ha diseñado el neutralizador de amplio espectro para ser compatible con las Placas 3M™ Petrifilm™ y el Sistema de Detección Molecular 3M™.

El 3M Scrub Sampler Stick para monitoreo ambiental posee un aditivo metálico para transformarlo en un producto detectable que se puede identificar con un sistema detector de metales*.

Descripción de producto	Número de catálogo	Volumen de la solución de caldo (mL)	Guantes
3M Scrub Sampler Stick para monitoreo ambiental con Neutralizador de Amplio Espectro, 10 mL	ESS10WSN	10	ninguno
3M Scrub Sampler para monitoreo ambiental con Neutralizador de Amplio Espectro, 10 mL, y guantes	HES10WSN2G	10	100**

** Guantes asépticos, 100 pares envueltos de forma individual por caja.

* El 3M Scrub Sampler Stick para monitoreo ambiental se diseña con un aditivo metálico que permite ser detectado. La detección en los sistemas de detección de metales depende de muchos factores, como la matriz alimentaria, el tamaño del paquete de alimentos, los entornos de los sistemas de detección y orientación y tamaño de las partículas de metales, entre otros. Los usuarios deben validar sus propios productos, sistemas de producción y sistema de detección para determinar el nivel de detectabilidad de los metales del 3M Scrub Sampler Stick para monitoreo ambiental.



3M Food Safety cuenta con certificación de la Organización Internacional para la Estandarización (ISO) 9001 de diseño y fabricación.

Solo para el uso de laboratorio. Hoja de datos de seguridad disponible.

Seguridad

El usuario debe leer, comprender y respetar toda la información de seguridad que se incluye en las instrucciones. Guarde las instrucciones de seguridad para consultas futuras.

 **ADVERTENCIA** Indica una situación peligrosa que, si no se evita, podría ocasionar la muerte o lesiones graves o daños en la propiedad.

 **ADVERTENCIA**

El usuario debe capacitar a su personal en lo que respecta a los métodos adecuados de las técnicas que se emplean para las pruebas y el muestreo de superficies, por ejemplo, Buenas prácticas de laboratorio¹, ISO/IEC 17025² o ISO 18583:2018³.

Para reducir los riesgos relacionados con la contaminación ambiental:

- Los 3M Scrub Sampler para monitoreo ambiental están diseñados para emplearse en la evaluación de los microorganismos que se encuentran sobre las superficies. Las superficies pueden contener organismos patógenos, como *Listeria monocytogenes* o *Salmonella*.
- Se debe capacitar a los individuos de acuerdo con los requisitos regulatorios institucionales o de la empresa antes de trabajar con materiales potencialmente infecciosos.
- Se deben esterilizar todos los caldos de enriquecimiento de acuerdo con cualquier medida confirmatoria basada en el cultivo.
- Se deben seguir prácticas y normas locales y federales actuales de la industria de estricto cumplimiento con BSL-2 (Bioseguridad de nivel 2) para la disposición de residuos contaminados.

Para reducir los riesgos relacionados con la exposición a productos químicos y riesgos biológicos:

- Deseche las muestras según las normas gubernamentales correspondientes, los estándares de la industria y los procedimientos de laboratorio pertinentes para la disposición de residuos de riesgo biológico. Se deben seguir las prácticas de estricto cumplimiento con BSL-2.
- Siempre proceda de acuerdo con las prácticas estándares de seguridad del laboratorio (GLP¹ o ISO 17025²), que incluyen el uso de procedimientos de contención correctos, ropa de protección adecuada, guantes descartables y protección para los ojos al manipular reactivos y muestras contaminadas.

Para reducir el riesgo asociado con falsos negativos que resulten en el uso de superficies del ambiente contaminadas para alimentos y bebidas:

- Remítase siempre a la etiqueta del paquete para obtener información sobre el almacenamiento y la fecha de vencimiento.
- Remítase siempre a las instrucciones del producto para su uso.

Para reducir el riesgo de resultados falso positivos por contaminación cruzada de superficies del ambiente para alimentos y bebidas que podrían resultar en una nueva evaluación o el rechazo del alimento o la bebida:

- No toque el dispositivo 3M Scrub Sampler para monitoreo ambiental con ninguna superficie no deseada.
- No rompa el dispositivo 3M Scrub Sampler para monitoreo ambiental mientras toma la muestra.
- No introduzca la mano en el dispositivo 3M Scrub Sampler para monitoreo ambiental.

Para reducir el riesgo de contaminación cruzada de la reutilización del dispositivo 3M Scrub Sampler para monitoreo ambiental:

- No utilice el dispositivo 3M Scrub Sampler para monitoreo ambiental más de una vez.
- No utilice el dispositivo 3M Scrub Sampler para monitoreo ambiental para tomar muestras en más de un área de la superficie.
- Revise que la bolsa no tenga ningún defecto que pueda comprometer las condiciones asépticas del dispositivo Scrub Sampler.

Los colores del 3M Scrub Sampler para monitoreo ambiental y del 3M Scrub Sampler Stick para monitoreo ambiental se diseñaron para que sean visibles en entornos de producción de alimentos.

Consulte la Hoja de Datos de Seguridad para obtener más información.

Si desea obtener información sobre la documentación del desempeño del producto, visite nuestro sitio web en www.3M.com/foodsafety o comuníquese con su representante o distribuidor local de 3M.

Responsabilidad del usuario

Los usuarios son responsables de familiarizarse con las instrucciones e información del producto. Visite nuestro sitio web en www.3M.com/foodsafety o póngase en contacto con su representante o distribuidor local de 3M para obtener más información.

Al seleccionar un método de prueba, es importante reconocer que factores externos, tales como los métodos de muestreo, los protocolos de prueba, la preparación de la muestra, la manipulación y la técnica de laboratorio, pueden afectar

los resultados. La misma muestra de alimento puede influir en los resultados.

Al seleccionar cualquier método de prueba o producto, es responsabilidad del usuario evaluar un número suficiente de muestras con exposición microbiana y matrices apropiadas para satisfacer al usuario en cuanto a que el método de prueba cumple con los criterios necesarios.

Además, es responsabilidad del usuario determinar que cualquier método de prueba y sus resultados cumplen con los requisitos de sus clientes y proveedores.

Como sucede con cualquier método de prueba, los resultados obtenidos del uso de cualquier producto de 3M Food Safety no constituyen una garantía de calidad de las matrices ni de los procesos analizados.

Limitación de garantía/Recurso limitado

SALVO LO EXPRESAMENTE ESTIPULADO EN UNA SECCIÓN DE GARANTÍA LIMITADA O EN EL EMBALAJE DE UN PRODUCTO ESPECÍFICO, 3M RENUNCIA A TODAS LAS GARANTÍAS EXPRESAS Y TÁCITAS INCLUIDA, ENTRE OTRAS, CUALQUIER GARANTÍA DE COMERCIALIZACIÓN O IDONEIDAD PARA UN USO EN PARTICULAR. Si un producto de 3M Food Safety es defectuoso, 3M o su distribuidor autorizado reemplazará el producto o reembolsará el precio de compra del producto, a su elección. Estos son sus recursos exclusivos. Deberá notificar inmediatamente a 3M en un lapso de sesenta días a partir del descubrimiento de cualquier sospecha de defecto en un producto y devolver dicho producto a 3M. Llame a Atención al Cliente (1-800-328-1671 en los EE. UU.) o a su representante oficial de 3M Food Safety para obtener una Autorización de devolución de productos.

Limitación de responsabilidad de 3M

3M NO SERÁ RESPONSABLE DE NINGUNA PÉRDIDA O DAÑO, YA SEA DIRECTO, INDIRECTO, ESPECIAL, DAÑOS ACCIDENTALES O CONSECUENCIAS, INCLUIDOS ENTRE OTROS, LA PÉRDIDA DE BENEFICIOS. En ningún caso la responsabilidad de 3M conforme a ninguna teoría legal excederá el precio de compra del producto supuestamente defectuoso.

Almacenamiento

Remítase a la etiqueta del paquete para obtener información sobre el almacenamiento y la vida útil. Almacene los productos del 3M Scrub Sampler para monitoreo ambiental en una bolsa de papel aluminio a 2 y 8 °C para una mayor vida útil. Los productos del 3M Scrub Sampler para monitoreo ambiental se pueden almacenar en bolsas de papel aluminio a 15 y 25 °C por hasta tres meses. No se deben usar los productos del 3M Scrub Sampler para monitoreo ambiental después de la fecha de vencimiento.

DESECHO

Después de usarlos, los productos del 3M Scrub Sampler Stick para monitoreo ambiental pueden contener microorganismos que pueden representar un potencial riesgo biológico.

Proceda de acuerdo con las normas de la industria y la normativa local actuales para el desecho de residuos contaminados.

Consulte la Hoja de Datos de Seguridad de Materiales para obtener más información.

Métodos validados

**AOAC® Performance Tested MethodSM
#022104**



El 3M Scrub Sampler Stick para monitoreo ambiental con Neutralizador de Amplio Espectro, 10 mL, encontró *Listeria* o *Salmonella spp.* en distintas superficies del ambiente, como acero inoxidable, plástico (poliestireno) y concreto sellado. Al usar el análisis de POD, no se observaron diferencias estadísticas entre el número de muestras positivas detectadas por el método de toma de muestra del 3M Scrub Sampler Stick para monitoreo ambiental con Neutralizador de Amplio Espectro, 10 mL, y el método de toma de muestra de referencia para todas las muestras evaluadas (Caldo neutralizador Dey-Engley). El Neutralizador de Amplio Espectro 3M neutralizó de manera exitosa una variedad de sanitizantes como amonio cuaternario, productos con alto contenido de ácido, peróxido de hidrógeno o ácido peroxiacético y cloro o lavandina y se descubrió que no son tóxicos para los organismos de destino. Se descubrió que el 3M Scrub Sampler para monitoreo ambiental con Neutralizador de Amplio Espectro, 10 mL, es un dispositivo de toma de muestras sólido y estable a través de una evaluación de solidez y consistencia del producto.

Instrucciones de uso

Siga todas las instrucciones atentamente. De lo contrario, los resultados obtenidos podrían llegar a ser incorrectos.

A. ESS10WSN

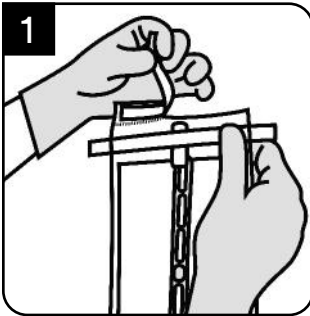

Con los guantes colocados, abra la parte superior de la bolsa a lo largo de la perforación.

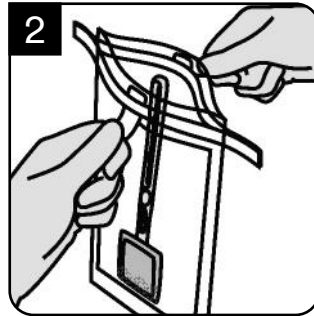

Abra la bolsa de forma aséptica con las pestañas rojas a cada lado de la bolsa. Asegúrese de no tocar el interior ni los bordes de la bolsa.

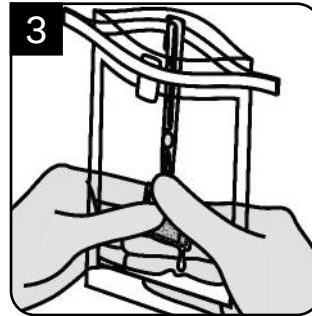

Elimine el exceso de solución neutralizadora para que el dispositivo 3M Scrub Sampler para monitoreo ambiental esté húmedo, pero no goteando.

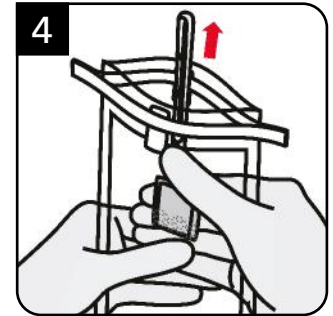

Desde la parte externa de la bolsa, mueva el dispositivo hacia arriba para permitir que el hisopo salga de la bolsa.

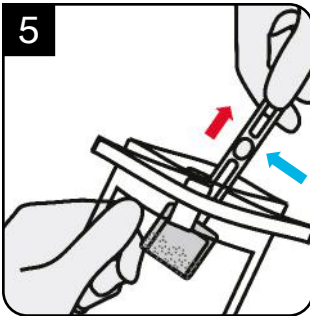

De forma aséptica, con una sola mano, tome el palillo por encima del tope del pulgar (ver la flecha azul en la imagen anterior) y quite el dispositivo de la bolsa, asegurándose de que el dispositivo no toque la parte externa de la bolsa.

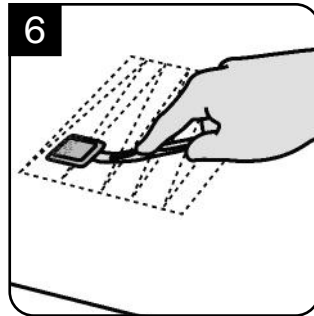

Con una técnica de asepsia, presione el dispositivo 3M Scrub Sampler para monitoreo ambiental hacia abajo con firmeza y flexione el palillo para asegurar un contacto completo con la superficie donde se toma la muestra. Tome la muestra con un movimiento zigzagante en una dirección por toda la superficie donde se toma la muestra. De manera opcional, recorra con fuerza y con un movimiento zigzagante en una dirección a través de toda la superficie para alterar la materia orgánica si está presente. Tomar la muestra en un área de 10x10 cm (4x4 in) a 30x30 cm (12x12 in), según las normas o guías regulatorias adecuadas^{3,4,5,6,7}.

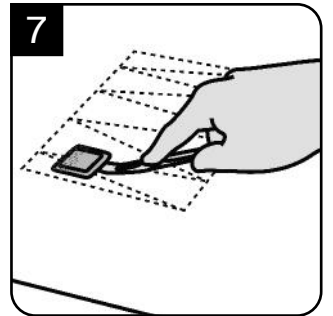

Gire el dispositivo hacia el otro lado, cambie la dirección de la toma de muestras 90° y repita el procedimiento de hisopado descrito en el número 6 en el mismo sitio de toma de muestra.

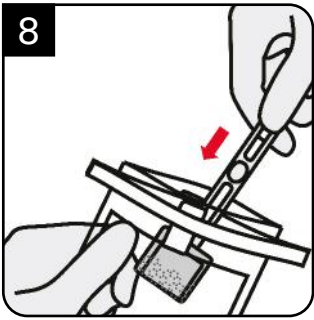

Vuelva a colocar el dispositivo de toma de muestra en la bolsa, sin ir más allá del tope del pulgar y sujetando el dispositivo con una mano por el exterior de la bolsa.

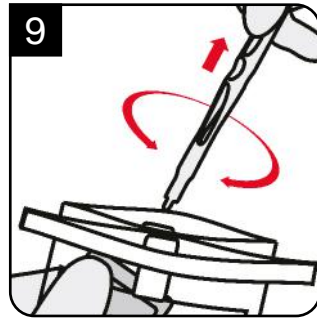

Con la otra mano, tome el 3M Scrub Sampler Stick para monitoreo ambiental y gírelo para separarlo del dispositivo 3M Scrub Sampler para monitoreo ambiental. Deje que el 3M Scrub Sampler para monitoreo ambiental caiga al fondo de la bolsa para sumergirse nuevamente en el neutralizador. Deseche el palillo.

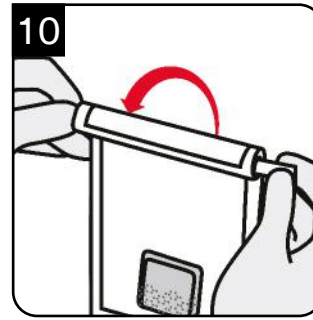

Cierre la bolsa enrollando los alambres azules hacia abajo y doblando los extremos de los alambres.

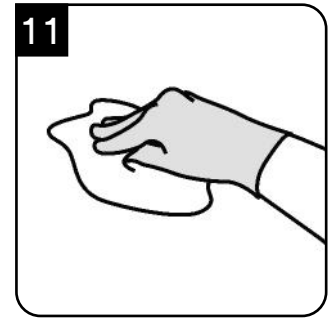

Se recomienda limpiar o sanitizar la zona después de tomar la muestra para quitar cualquier residuo de la solución neutralizante de la superficie donde se tomó la muestra³.

B. HES10WSN2G

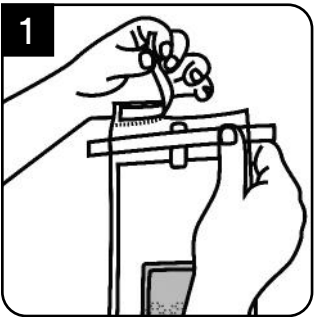

Abra la parte superior de la bolsa a lo largo de la perforación.

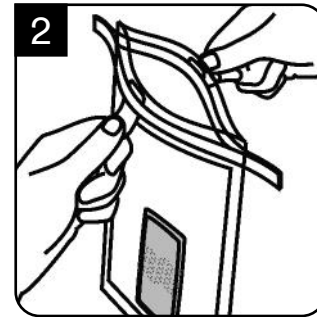

Abra la bolsa de forma aséptica con las pestañas rojas a cada lado de la bolsa. Asegúrese de no tocar el interior ni los bordes de la bolsa.

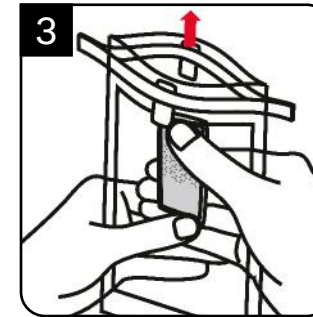

Comience desde la parte externa de la bolsa y mueva el 3M Scrub Sampler hacia la parte superior de la bolsa.

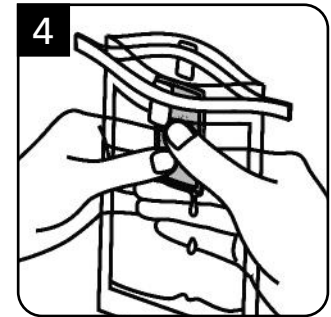

Elimine el exceso de solución neutralizadora para que el 3M Scrub Sampler para monitoreo ambiental esté húmedo, pero no goteando.

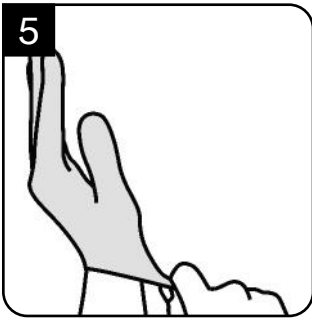

De forma aséptica, colóquese el guante estéril provisto. Asegúrese de que el guante no toque la parte externa de la bolsa.

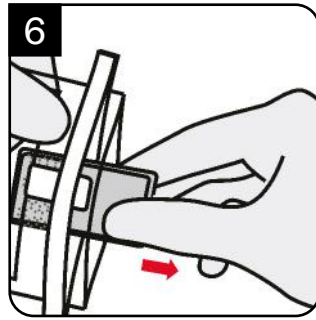

Con la mano del guante, quite de forma aséptica el 3M Scrub Sampler para monitoreo ambiental de la bolsa, asegurándose de no tocar la parte externa de la bolsa.

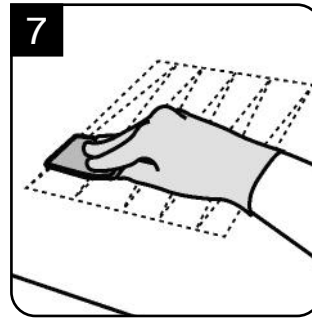

Con una técnica de asepsia, presione el dispositivo 3M Scrub Sampler para monitoreo ambiental con firmeza con la parte acolchada hacia abajo para asegurar un contacto completo con la superficie donde se toma la muestra. Tome la muestra con un movimiento zigzagueante en una dirección por toda la superficie donde se toma la muestra. De manera opcional, recorra con fuerza la superficie donde se toma la muestra con el dispositivo en un movimiento zigzagueante para alterar cualquier materia orgánica que se encuentra presente. Tome la muestra en un área de 30x30 cm (12x12 in), según las normas o guías regulatorias adecuadas^{3,4,5,6,7}.

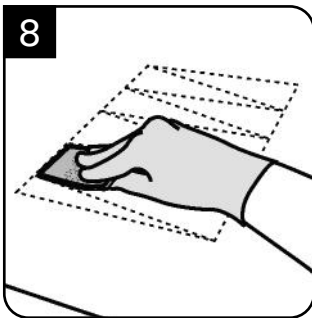

Gire el dispositivo 3M Scrub Sampler para monitoreo ambiental hacia el otro lado, cambie la dirección en la cual toma la muestra 90° y tome una muestra en un movimiento zigzagueante a lo largo de toda la misma superficie donde se toma la muestra. Tome la muestra en un área de 30x30 cm (12x12 in), según las normas o guías regulatorias adecuadas^{3,4,5,6,7}.

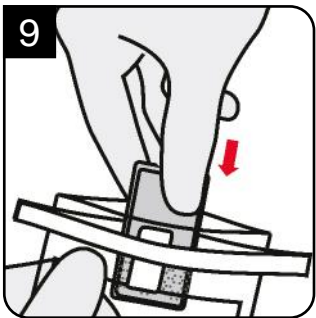

Regrese el dispositivo 3M Scrub Sampler para monitoreo ambiental a la bolsa sin tocar los bordes de la esta. Mueva el dispositivo hacia el fondo de la bolsa para sumergirlo nuevamente en el neutralizador.



Cierre la bolsa enrollando los alambres azules hacia abajo y doblando los extremos de los alambres.

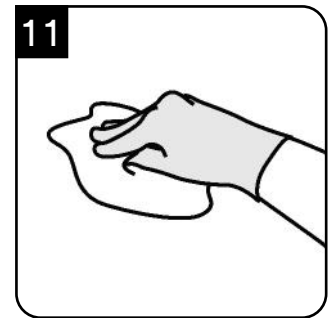

Se recomienda limpiar o sanitizar la zona después de tomar la muestra para quitar cualquier residuo de la solución neutralizante de la superficie donde se tomó la muestra³.

Si tiene preguntas acerca de los procedimientos o las aplicaciones específicas, visite nuestro sitio web en www.3M.com/foodsafety o comuníquese con su representante o distribuidor local de 3M.



Referencias

1. U.S. Food and Drug Administration. Code of Federal Regulations, Title 21, Part 58. Good Laboratory Practice for Nonclinical Laboratory Studies.
2. ISO/IEC 17025. General requirements for the competence of testing and calibration laboratories.
3. ISO 18593:2018. Microbiology of the food chain – Horizontal methods for surface sampling.
4. American Public Health Association - Compendium of Methods for the Microbiological Examination of Foods - Chapter 3: Microbiological Monitoring of the Food Processing Environment, 4th edition.
5. US Food and Drug Administration - Bacteriological Analytical Method (available online at <https://www.fda.gov/food/laboratory-methods-food/bacteriological-analytical-manual-bam>).
6. United States Department of Agriculture - Microbiological Lab Guidebook - Chapters 4.04, 5.04, and 8.07.
7. American Public Health Association - Standard Methods for the Examination of Dairy Products - Chapter 13: Microbiological Tests for Equipment, Containers, Water, and Air, 17th edition.

Consulte las versiones actuales de los métodos estándar enumerados anteriormente.

Explicación de los símbolos

www.3M.com/foodsafety/symbols

3M Food Safety

3M United States

3M Center
Bldg. 275-5W-05
St. Paul, MN 55144-1000
USA
1-800-328-6553

3M Canada

Post Office Box 5757
London, Ontario N6A 4T1
Canada
1-800-563-2921

3M Latin America

3M Center
Bldg. 275-5W-05
St. Paul, MN 55144-1000
USA
1-954-340-8263

3M Europe and MEA

3M Deutschland GmbH
Carl-Shurz - Strasse 1
D41453 Neuss/Germany
+49-2131-14-3000

3M United Kingdom PLC

Morley Street, Loughborough
Leicestershire
LE11 1EP
United Kingdom
+(44) 1509 611 611

3M Österreich GmbH

Euro Plaza
Gebäude J, A-1120 Wien
Kranichberggasse 4
Austria
+(43) 1 86 686-0

3M Asia Pacific

No 1, Yishun Avenue 7
Singapore, 768923
65-64508869

3M Japan

3M Health Care Limited
6-7-29, Kita-Shinagawa
Shinagawa-ku, Tokyo
141-8684 Japan
81-570-011-321

3M Australia

Bldg A, 1 Rivett Road
North Ryde, NSW 2113
Australia
61 1300 363 878



3M Company

2510 Conway Ave
St. Paul, MN 55144 USA
www.3M.com/foodsafety

3M and Petrifilm are trademarks of 3M.
Used under license in Canada. © 2020, 3M.
Unauthorized use prohibited. All rights reserved.
All other trademarks are the property of their
respective companies.

3M et Petrifilm sont marques de commerce de 3M.
Utilisées sous licence au Canada. © 2020, 3M.
Toute utilisation non autorisée est interdite.
Tous droits réservés.
Toutes les autres marques de commerce
appartiennent à leur propriétaire respectif.
34-8727-2747-3

A. Scrub Sampler Stick voor omgevingsmonsters met 10 ml breed spectrum neutraliseringsmiddel (ESS10WSN)

B. Scrub Sampler voor omgevingsmonsters met 10 ml breed spectrum neutraliseringsmiddel en handschoenen (HES10WSN2G)

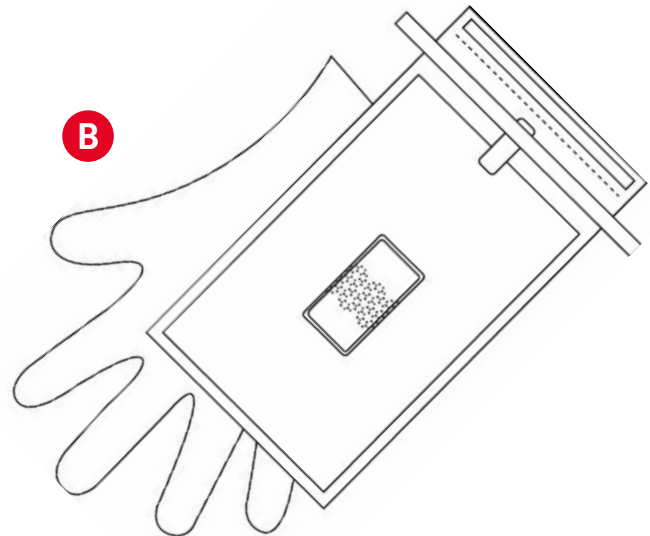
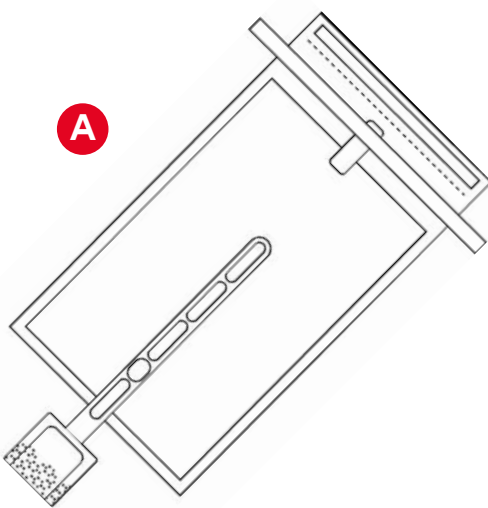

Productbeschrijving en beoogd gebruik

De 3M™ Scrub Sampler Stick voor omgevingsmonsters met 10 ml breed spectrum neutraliseringsmiddel en de 3M™ Scrub Sampler voor omgevingsmonsters met 10 ml breed spectrum neutraliseringsmiddel en handschoenen zijn gebruiksklare Scrub Sampler-hulpmiddelen voor omgevingsmonsters. Deze hulpmiddelen zijn bestemd voor gebruik bij microbiële bemonstering van oppervlakken in de voedsel- en drankenindustrie.

De 3M Scrub Sampler voor omgevingsmonsters is een bemonsteringshulpmiddel met een innovatief ontwerp dat is gemaakt van hightech materialen. Het hulpmiddel heeft een schurende werking, waardoor organische afzettingen, zoals biofilm, worden verstoord en er effectief monsters kunnen worden afgenomen.

Het breed spectrum neutraliseringsmiddel biedt neutralisering voor diverse reinigingsmiddelen die in de voedselindustrie worden gebruikt. Het is samengesteld uit bestanddelen die geschikt zijn voor gebruik in de voedselindustrie en bevat geen bekende allergene bestanddelen, van dieren afkomstige materialen (ADM), polymerasekettingreactieremmers (PCR-remmers) of van genetisch gemodificeerde organismen (GMO's) afkomstige materialen. Het breed spectrum neutraliseringsmiddel is ook compatibel met 3M™ Petrifilm™ Telplaten en het 3M™ Moleculair Detectiesysteem.

Aan de 3M Scrub Sampler Stick voor omgevingsmonsters is een metaal toegevoegd, waardoor deze detecteerbaar is met een metaaldetectiesysteem*.

Product Beschrijving	Catalogusnummer	Buffer-volume (ml)	Handschoenen
3M Scrub Sampler Stick voor omgevingsmonsters met 10 ml breed spectrum neutraliseringsmiddel	ESS10WSN	10	Geen
3M Scrub Sampler voor omgevingsmonsters met 10 ml breed spectrum neutraliseringsmiddel en handschoenen	HES10WSN2G	10	100**

** Aseptische handschoenen, 100 afzonderlijk verpakte paren per doos.

* Aan de 3M Scrub Sampler Stick voor omgevingsmonsters is een metaal toegevoegd, waardoor deze detecteerbaar is met een metaaldetectiesysteem. Detecteerbaarheid in metaaldetectiesystemen is afhankelijk van veel factoren, waaronder de voedselmatrix, de voedselverpakkingsgrootte, de instellingen van het detectiesysteem en de oriëntatie en de grootte van het metaaldeeltje. Gebruikers moeten met hun eigen product, productiesystemen en detectiesysteem valideren om het metaaldetecteerbaarheidsniveau van de 3M Scrub Sampler Stick voor omgevingsmonsters vast te stellen.

Aan 3M Food Safety is door de Internationale Organisatie voor Standaardisatie (ISO) een ISO 9001-certificering toegekend voor ontwerp en productie.

Uitsluitend bestemd voor gebruik in laboratoria.
Veiligheidsinformatieblad beschikbaar.

Veiligheid

De gebruiker moet alle veiligheidsinformatie in de instructies lezen, begrijpen en volgen. Bewaar de veiligheidsinstructies om deze later te kunnen raadplegen.



WAARSCHUWING

Hiermee wordt een gevaarlijke situatie aangegeven die, als deze niet wordt vermeden, kan leiden tot overlijden, ernstig letsel en/of materiële schade.



WAARSCHUWING

De gebruiker moet personeel opleiden voor het gebruik van de actuele juiste testmethoden en technieken voor bemonstering van oppervlakken in overeenstemming met bijvoorbeeld Good Laboratory Practices¹, ISO/IEC 17025² of ISO 18583:2018³.

Zo kunt u de risico's in verband met omgevingsverontreiniging beperken:

- 3M Scrub Sampler Stick-producten voor omgevingsmonsters zijn bestemd voor gebruik bij het testen op micro-organismen op oppervlakken. Op oppervlakken kunnen pathogene organismen, zoals *Listeria monocytogenes* en *Salmonella*, aanwezig zijn.
- Personen moeten in overeenstemming met de geldende reglementaire vereisten en eisen van het bedrijf/de instelling worden opgeleid voordat zij met potentieel infectieuze materialen gaan werken.
- Alle verrijdingsbouillons moeten worden gesteriliseerd aan de hand van kweekgebaseerde bevestigingsstappen.
- Strikte naleving van BSL-2-praktijken (Biosafety Level 2), actuele industriënormen en lokale en landelijke voorschriften voor de verwijdering van verontreinigd afval is vereist.

Zo kunt u de risico's in verband met blootstelling aan chemische en biologisch gevaarlijke stoffen beperken:

- Voer monsters af in overeenstemming met alle geldende overheidsvoorschriften, industriënormen en laboratoriumprocedures voor de verwijdering van biologisch gevaarlijk afval. Strikte naleving van BSL-2-praktijken is vereist.

- Volg bij de hantering van reagentia en verontreinigde monsters altijd de standaard veiligheidspraktijken voor laboratoria (GLP¹ of ISO 17025²), met inbegrip van het uitvoeren van geschikte inperkingsprocedures en het dragen van geschikte beschermende kleding, wegwerphandschoenen en oogbescherming.

Zo kunt u het risico in verband met het gebruik van verontreinigde omgevingsoppervlakken voor voedsel- of drankenproducten als gevolg van fout-negatieve resultaten beperken:

- Raadpleeg altijd het etiket op de verpakking voor opslaginstructies en de vervaldatum.
- Raadpleeg altijd de productinstructies voor informatie over het gebruik.

Zo kunt u het risico op fout-positieve resultaten als gevolg van kruisverontreiniging van omgevingsoppervlakken voor voedsel- of drankenproducten die kan leiden tot het hertesten of het afkeuren van voedsel- of drankenproducten beperken:

- Raak niet te testen oppervlakken niet aan met het 3M Scrub Sampler-hulpmiddel voor omgevingsmonsters.
- Beschadig het 3M Scrub Sampler-hulpmiddel voor omgevingsmonsters tijdens de bemonstering niet.
- Reik niet met uw hand in de zak van het 3M Scrub Sampler-hulpmiddel voor omgevingsmonsters.

Zo kunt u het risico op kruisverontreiniging door hergebruik van het 3M Scrub Sampler-hulpmiddel voor omgevingsmonsters beperken:

- Gebruik een 3M Scrub Sampler-hulpmiddel voor omgevingsmonsters niet vaker dan één keer.
- Gebruik een 3M Scrub Sampler-hulpmiddel voor omgevingsmonsters niet voor de bemonstering van meer dan één oppervlak.
- Controleer of de zak geen defect heeft waardoor de aseptische omgeving van het Scrub Sampler-hulpmiddel in gevaar kan komen.

De 3M Scrub Sampler voor omgevingsmonsters en de 3M Scrub Sampler Stick voor omgevingsmonsters hebben kleuren waarmee ze zichtbaar zijn in voedselproductieomgevingen.

Raadpleeg het veiligheidsinformatieblad voor meer informatie.

Voor informatie over documentatie van productprestaties kunt u onze website op www.3M.com/foodsafety bezoeken of contact opnemen met uw plaatselijke 3M-vertegenwoordiger of -distributeur.



Verantwoordelijkheid van de gebruiker

Gebruikers worden geacht zich vertrouwd te maken met de productinstructies en -informatie. Bezoek onze website www.3M.com/foodsafety of neem contact op met uw plaatselijke 3M-vertegenwoordiger of -distributeur voor meer informatie.

Bij het kiezen van een testmethode is het belangrijk om te erkennen dat externe factoren zoals bemonsteringsmethoden, testprotocollen, monstervoorbereiding en -behandeling en laboratoriumtechniek invloed op de resultaten kunnen hebben. Het voedingsmiddelmonster zelf kan ook de resultaten beïnvloeden.

De gebruiker is verantwoordelijk voor de selectie van een testmethode of product waarbij een voldoende aantal monsters met gepaste matrices en microbiële uitdagingen wordt onderzocht, zodat de gekozen testmethode aan de criteria van de gebruiker voldoet.

Het is ook de verantwoordelijkheid van de gebruiker om te bepalen of testmethoden en resultaten aan de vereisten van klanten en leveranciers voldoen.

Zoals bij elke testmethode vormen de verkregen resultaten van het gebruik van een 3M Food Safety-product geen garantie voor de kwaliteit van de geteste matrices of processen.

Beperkte garantie / beperkt verhaal

BEHALVE WAAR UITDRUKKELIJK VERMELD IN EEN SECTIE MET BETREKKING TOT DE BEPERKTE GARANTIE VAN EEN AFZONDERLIJKE PRODUCTVERPAKKING, WIJST 3M ALLE UITDRUKKELIJKE EN IMPLICIETE GARANTIES AF, MET INBEGRIJ VAN, MAAR NIET BEPERKT TOT, ELKE GARANTIE MET BETREKKING TOT DE VERHANDELBAARHEID EN DE GESCHIKTHEID VOOR EEN BEPAALD DOEL. Als een 3M Food Safety-product gebrekkig is, zal 3M of zijn gevolmachtigde distributeur naar eigen keuze het product vervangen of de aankoopprijs van het product terugbetalen. Dit is het enige rechtsmiddel waarover u beschikt. Indien u vermoedt dat een product gebrekkig is, moet u 3M daarvan binnen 60 dagen na de vaststelling op de hoogte brengen en het product naar 3M terugsturen. Bel onze klantenservice (1-800-328-1671 in de VS) of uw erkende vertegenwoordiger voor 3M Food Safety, die u autorisatie voor het retourneren van de goederen zal geven.

Beperking van 3M aansprakelijkheid

3M IS NIET AANSPRAKELIJK VOOR ENIG(E) VERLIES OF SCHADE, ONGEACHT OF HET GAAT OM DIRECTE, INDIRECTE, SPECIALE, INCIDENTELE OF GEVOLGSCHADE, MET INBEGRIJ VAN, MAAR NIET BEPERKT TOT WINSTDERVING. In geen geval zal de wettelijke aansprakelijkheid van 3M onder om het even welke juridische theorie de aankoopprijs van het vermeend gebrekkige product overschrijden.

Opslag

Raadpleeg het etiket op de verpakking voor opslaginstructies en de vervaldatum. Bewaar 3M Scrub Sampler-producten voor omgevingsmonsters in een foliezak bij 2-8 °C voor optimale houdbaarheid. 3M Scrub Sampler-producten voor omgevingsmonsters kunnen maximaal drie maanden worden bewaard in een foliezak bij 15-25 °C. 3M Scrub Sampler-producten voor omgevingsmonsters mogen niet worden gebruikt na de vervaldatum.

VERWIJDERING

Na gebruik kunnen 3M Scrub Sampler-producten voor omgevingsmonsters micro-organismen bevatten die een biologisch gevaar kunnen vormen.

Volg de actuele industriënormen en lokale voorschriften voor de verwijdering van verontreinigd afval. Raadpleeg het veiligheidsinformatieblad voor meer informatie.

Gevalideerde methoden

AOAC® Performance Tested MethodSM nr. 022104



Met de 3M Scrub Sampler voor omgevingsmonsters met 10 ml breed spectrum neutraliseringsmiddel werd *Listeria* of *Salmonella spp.* afgenomen van diverse verschillende omgevingsoppervlakken, waaronder roestvrij staal, kunststof (polystyreen) en afgedicht beton. Bij POD-analyse werden geen statistische verschillen waargenomen tussen de aantallen gedetecteerde positieve monsters met de 3M Scrub Sampler Stick voor omgevingsmonsters met 10 ml breed spectrum neutraliseringsmiddel en met de referentiebemonsteringsmethode voor alle geteste monsters (Dey-Engley neutraliserende bouillon). Het 3M breed spectrum neutraliseringsmiddel neutraliseerde diverse reinigingsmiddelen met succes, waaronder quaternair ammonium, sterk zuur, waterstofperoxide/perazijnzuur en chloor/bleekmiddel, en was niet-toxisch voor de doelorganismen. De 3M Scrub Sampler voor omgevingsmonsters met 10 ml breed spectrum neutraliseringsmiddel werd aan stevigheids- en productconsistentietests onderworpen en bleek daarbij een stevig en stabiel bemonsteringshulpmiddel te zijn.

Gebruiksaanwijzing

Volg alle instructies zorgvuldig op. Wanneer dit niet gebeurt, kan dit onnauwkeurige resultaten tot gevolg hebben.

A. ESS10WSN

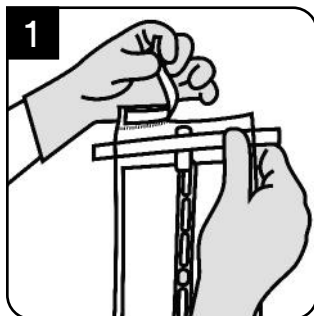

Scheur de bovenkant van de zak langs de geperforeerde lijn af terwijl u handschoenen draagt.

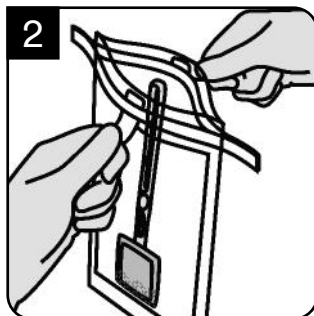

Open de zak op aseptische wijze met behulp van de rode lipjes aan beide zijden van de zak. Raak de binnenkant en de randen van de zak niet aan.

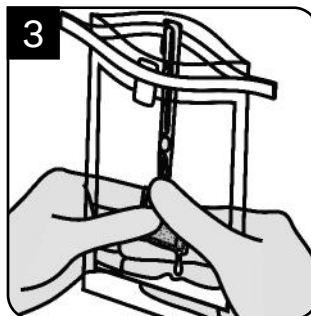

Knijp in het 3M Scrub Sampler-hulpmiddel voor omgevingsmonsters om overtollig neutraliseringsmiddel te verwijderen, zodat het hulpmiddel vochtig maar niet drijfmat is.

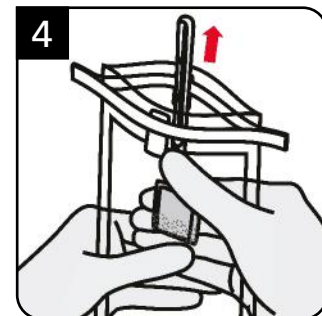

Werk het hulpmiddel vanaf de buitenkant van de zak naar boven, zodat het staafje uit de zak steekt.

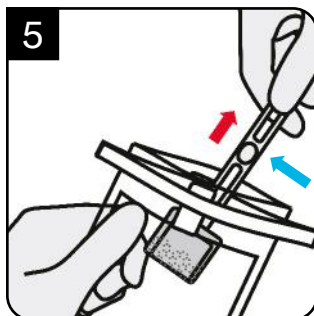

Pak het staafje op aseptische wijze met één hand vast boven de duimstop (zie de blauwe pijl in de bovenstaande afbeelding) en haal het hulpmiddel uit de zak. Het hulpmiddel mag de buitenkant van de zak niet raken.

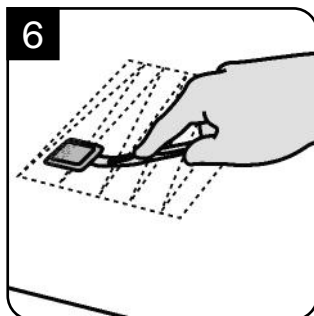

Duw het 3M Scrub Sampler-hulpmiddel voor omgevingsmonsters stevig tegen het te bemonsteren oppervlak met behulp van een aseptische techniek en buig het staafje om zeker te zijn van volledig contact. Veeg met een zigzagbeweging in één richting over het volledige te bemonsteren oppervlak. Wrijf eventueel hard met een zigzagbeweging in één richting over het volledige te bemonsteren oppervlak om aanwezig organisch materiaal te verstoren. Bemonster een oppervlak van 10 x 10 cm (4 x 4 inch) tot 30 x 30 cm (12 x 12 inch) in overeenstemming met de geldende normen of reglementaire richtlijnen^{3,4,5,6,7}.

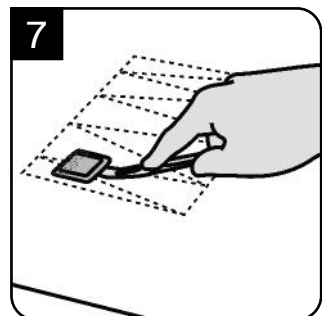

Keer het hulpmiddel om, draai de bemonsteringsrichting 90° en veeg met de andere zijde van het hulpmiddel over hetzelfde te bemonsteren oppervlak volgens de uitleg bij nr. 6.

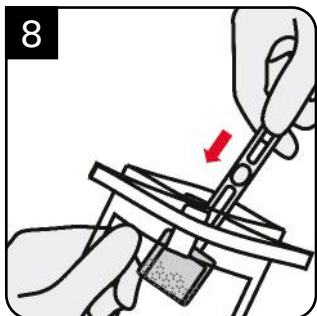

8 Steek het bemonsteringshulpmiddel maximaal tot aan de duimstop in de zak en pak het hulpmiddel met één hand vast vanaf de buitenkant van de zak.

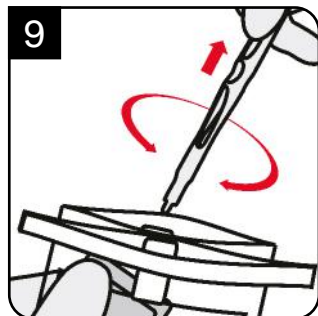

9 Pak met de andere hand de 3M Scrub Sampler Stick voor omgevingsmonsters vast en draai om het staafje van het 3M Scrub Sampler-hulpmiddel voor omgevingsmonsters los te maken. Laat de 3M Scrub Sampler voor omgevingsmonsters in de zak naar beneden vallen om het hulpmiddel in het neutraliseringsmiddel te dompelen. Gooi het staafje weg.

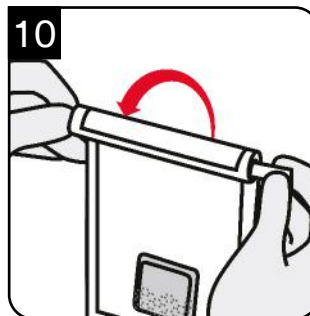

10 Sluit de zak door de blauwe draden naar beneden te rollen en de uiteinden van de draden om de zak te vouwen.

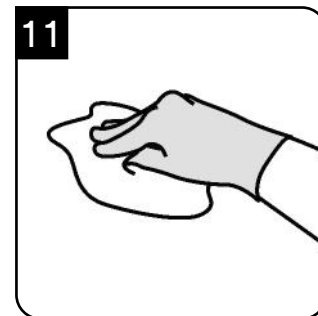

11 Het wordt geadviseerd om het gebied na de bemonstering te reinigen/steriliseren om eventueel achtergebleven neutraliseringsmiddel van het bemonsterde oppervlak te verwijderen³.

B. HES10WSN2G

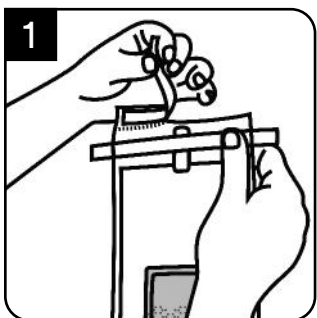

1 Scheur de bovenkant van de zak langs de geperforeerde lijn af.

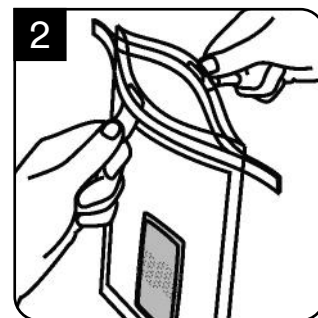

2 Open de zak op aseptische wijze met behulp van de rode lipjes aan beide zijden van de zak. Raak de binnenkant en de randen van de zak niet aan.

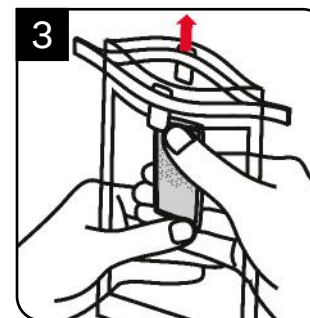

3 Werk de 3M Scrub Sampler voor omgevingsmonsters vanaf de buitenkant van de zak naar boven.

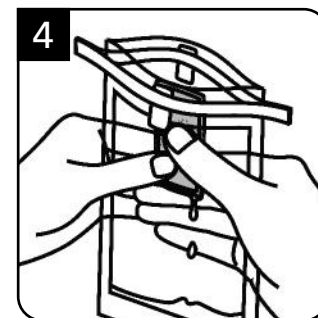

4 Knijp in de 3M Scrub Sampler voor omgevingsmonsters om overtollig neutraliseringsmiddel te verwijderen, zodat het hulpmiddel vochtig maar niet drijfnat is.

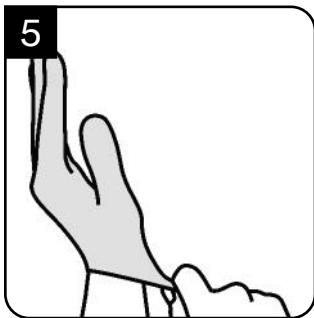

Trek de geleverde steriele handschoen op aseptische wijze aan. De handschoen mag de buitenkant van de zak niet raken.

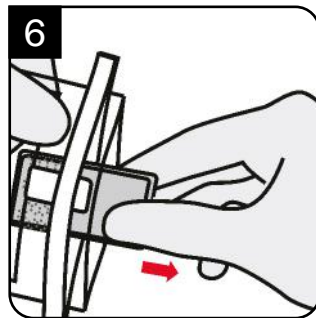

Haal de 3M Scrub Sampler voor omgevingsmonsters met de hand met de handschoen op aseptische wijze uit de zak. Het hulpmiddel mag de buitenkant van de zak niet raken.

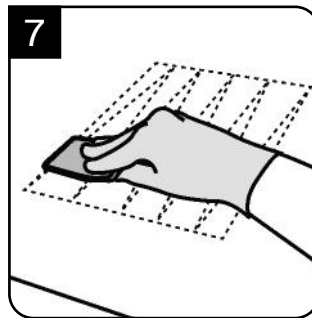

Duw de zijde met de puntjes van het 3M Scrub Sampler-hulpmiddel voor omgevingsmonsters stevig tegen het te bemonsteren oppervlak met behulp van een aseptische techniek en zorg daarbij voor volledig contact. Veeg met een zigzagbeweging in één richting over het volledige te bemonsteren oppervlak. Wrijf eventueel hard met een zigzagbeweging over het te bemonsteren oppervlak om aanwezig organisch materiaal te verstoren. Bemonster een oppervlak van circa 30 x 30 cm (12 x 12 inch) in overeenstemming met de geldende normen of reglementaire richtlijnen^{3,4,5,6,7}.

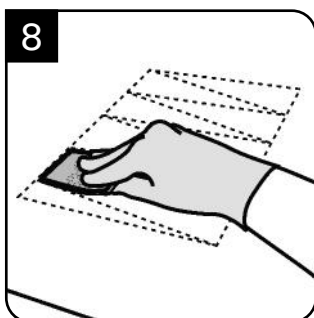

Keer het 3M Scrub Sampler-hulpmiddel voor omgevingsmonsters om, draai de bemonsteringsrichting 90° en veeg met een zigzagbeweging over hetzelfde te bemonsteren oppervlak. Bemonster een oppervlak van circa 30 x 30 cm (12 x 12 inch) in overeenstemming met de geldende normen of reglementaire richtlijnen^{3,4,5,6,7}.

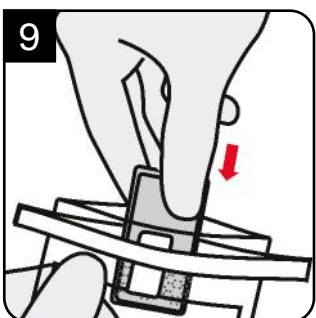

Plaats het 3M Scrub Sampler-hulpmiddel voor omgevingsmonsters terug in de zak. Het hulpmiddel mag de randen van de zak niet raken. Werk het hulpmiddel in de zak naar beneden om het in het neutraliseringsmiddel te dompelen.

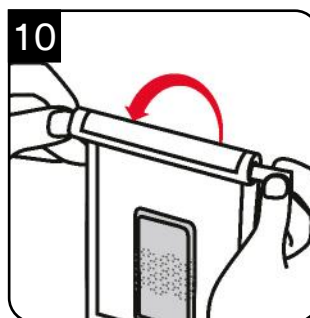

Sluit de zak door de blauwe draden naar beneden te rollen en de uiteinden van de draden om de zak te vouwen.

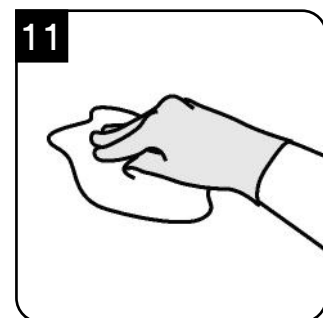

Het wordt geadviseerd om het gebied na de bemonstering te reinigen/steriliseren om eventueel achtergebleven neutraliseringsmiddel van het bemonsterde oppervlak te verwijderen³.

Bij vragen over specifieke toepassingen of procedures kunt u onze website www.3M.com/foodsafety bezoeken of contact opnemen met uw plaatselijke 3M-vertegenwoordiger of -distributeur.



Bronnen

1. U.S. Food and Drug Administration. Code of Federal Regulations, Title 21, Part 58. Good Laboratory Practice for Nonclinical Laboratory Studies.
2. ISO/IEC 17025. General requirements for the competence of testing and calibration laboratories.
3. ISO 18593:2018. Microbiology of the food chain – Horizontal methods for surface sampling.
4. American Public Health Association - Compendium of Methods for the Microbiological Examination of Foods - Chapter 3: Microbiological Monitoring of the Food Processing Environment, 4th edition.
5. US Food and Drug Administration - Bacteriological Analytical Method (available online at <https://www.fda.gov/food/laboratory-methods-food/bacteriological-analytical-manual-bam>).
6. United States Department of Agriculture - Microbiological Lab Guidebook - Chapters 4.04, 5.04, and 8.07.
7. American Public Health Association - Standard Methods for the Examination of Dairy Products - Chapter 13: Microbiological Tests for Equipment, Containers, Water, and Air, 17th edition.

Raadpleeg de actuele versies van de hierboven vermelde standaardmethoden.

Verklaring van symbolen

www.3M.com/foodsafety/symbols

3M Food Safety

3M United States

3M Center
Bldg. 275-5W-05
St. Paul, MN 55144-1000
USA
1-800-328-6553

3M Canada

Post Office Box 5757
London, Ontario N6A 4T1
Canada
1-800-563-2921

3M Latin America

3M Center
Bldg. 275-5W-05
St. Paul, MN 55144-1000
USA
1-954-340-8263

3M Europe and MEA

3M Deutschland GmbH
Carl-Shurz - Strasse 1
D41453 Neuss/Germany
+49-2131-14-3000

3M United Kingdom PLC

Morley Street, Loughborough
Leicestershire
LE11 1EP
United Kingdom
+(44) 1509 611 611

3M Österreich GmbH

Euro Plaza
Gebäude J, A-1120 Wien
Kranichberggasse 4
Austria
+(43) 1 86 686-0

3M Asia Pacific

No 1, Yishun Avenue 7
Singapore, 768923
65-64508869

3M Japan

3M Health Care Limited
6-7-29, Kita-Shinagawa
Shinagawa-ku, Tokyo
141-8684 Japan
81-570-011-321

3M Australia

Bldg A, 1 Rivett Road
North Ryde, NSW 2113
Australia
61 1300 363 878



3M Company

2510 Conway Ave
St. Paul, MN 55144 USA
www.3M.com/foodsafety

3M and Petrifilm are trademarks of 3M.
Used under license in Canada. © 2020, 3M.
Unauthorized use prohibited. All rights reserved.
All other trademarks are the property of their
respective companies.

3M et Petrifilm sont marques de commerce de 3M.
Utilisées sous licence au Canada. © 2020, 3M.
Toute utilisation non autorisée est interdite.
Tous droits réservés.
Toutes les autres marques de commerce
appartiennent à leur propriétaire respectif.
34-8727-2747-3

A. Scrub Sampler Stick para monitoramento ambiental com 10 mL de Neutralizador de Amplo Espectro (ESS10WSN)

B. Scrub Sampler para monitoramento ambiental com 10 mL de Neutralizador de Amplo Espectro e Luvas (HES10WSN2G)

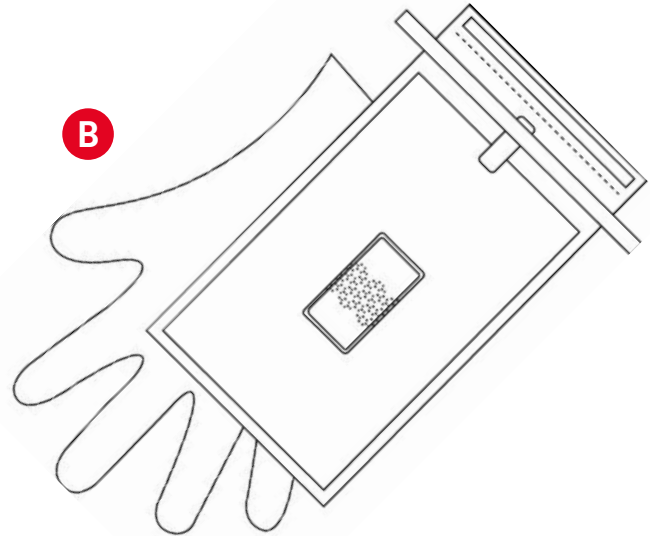
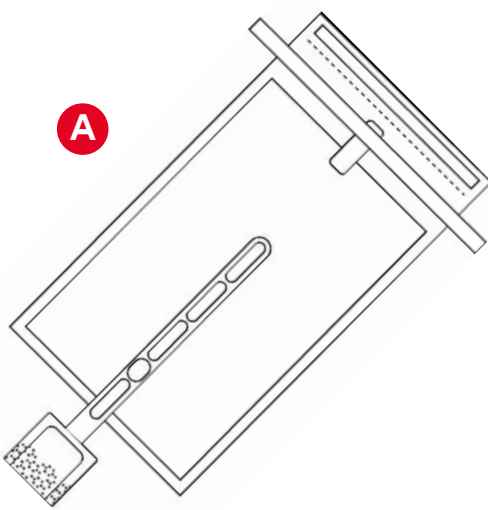

Descrição e uso recomendado do produto

O 3M™ Scrub Sampler Stick para monitoramento ambiental com 10 mL de Neutralizador de Amplo Espectro e o 3M™ Scrub Sampler para monitoramento ambiental com 10 mL de Neutralizador de Amplo Espectro e luvas são dispositivos de coleta de amostras prontos para uso e que se destinam a uso pelo setor de alimentos e bebidas para a coleta de amostras de superfície para monitoramento ambiental e microbiano.

O 3M Scrub Sampler para monitoramento ambiental combina um design inovador e materiais de alta tecnologia no dispositivo de amostragem. Sua função integra um recurso de lavagem que possibilita a ruptura do acúmulo orgânico, incluindo biofilme e recuperação eficaz da amostra.

O Neutralizador de Espectro Amplo oferece uma capacidade neutralizadora para vários desinfetantes utilizados na indústria alimentícia. Ele foi formulado utilizando componentes aceitos para uso na indústria alimentícia, sem quaisquer componentes alergênicos conhecidos, materiais derivados de animais (ADM), inibidores de reação de cadeia da polimerase (PCR) ou componentes derivados de organismos geneticamente modificados (GMOs). O Neutralizador de Amplo Espectro também é projetado para ser compatível com as Placas 3M™ Petrifilm™ e o 3M™ Sistema de Detecção Molecular.

O 3M Scrub Sampler Stick para monitoramento ambiental contém um aditivo de metal para torná-lo um produto detectável que pode ser identificado por um sistema de detector de metais*.

Produto Descrição	Número de catálogo	Volume de buffer (mL)	Luvas
3M Scrub Sampler Stick para monitoramento ambiental com 10 mL de Neutralizador de Amplo Espectro	ESS10WSN	10	nenhum
3M Scrub Sampler para monitoramento ambiental com 10 mL de Neutralizador de Amplo Espectro e luvas	HES10WSN2G	10	100**

** Luvas assépticas, 100 pares embalados individualmente por caixa.

* O 3M Scrub Sampler Stick para monitoramento ambiental é projetado com um aditivo metálico que possibilita a detecção de metal. A detectabilidade nos sistemas de detecção de metal depende de muitos fatores, incluindo matriz alimentar, tamanho da embalagem de comida, configurações do sistema de detecção e orientação e tamanho da partícula de metal, dentre outros. Os usuários devem validar seu próprio produto, sistemas de produção e sistema de detecção para determinar o nível de detectabilidade do metal do 3M Scrub Sampler Stick para monitoramento ambiental.



A 3M Food Safety é certificada pela Organização Internacional de Normalização (ISO) 9001 para projeto e fabricação.

Somente para uso laboratorial. Folha de dados de segurança do material disponível.

Segurança

É dever do usuário ler, compreender e seguir todas as informações de segurança contidas nas instruções. Guarde as instruções sobre segurança para consulta posterior.

 **ADVERTÊNCIA** indica uma situação de perigo que, se não for evitada, pode resultar em morte ou ferimentos graves e/ou danos materiais.

 **ADVERTÊNCIA**

O usuário deve treinar sua equipe com técnicas de testes apropriadas e técnicas de amostragem de superfície atuais: por exemplo, Boas Práticas de Laboratório¹, ISO/IEC 17025², ou ISO 18583:2018³.

Para reduzir os riscos associados à contaminação ambiental:

- Os produtos 3M Scrub Sampler Stick para monitoramento ambiental são projetados para uso em testes de micro-organismos em superfícies. As superfícies podem conter organismos patogênicos, tais como *Listeria monocytogenes* ou *Salmonella*.
- A equipe deve ser treinada de acordo com as exigências regulatórias da empresa/instituição aplicáveis antes de trabalhar com materiais potencialmente infecciosos.
- Todos os caldos de cultura devem ser esterilizados antes de seguir qualquer cultura baseada em etapas confirmatórias.
- Deve ser seguida a conformidade estrita com as práticas BSL-2 (Nível de Biossegurança 2) e padrões da indústria atuais, regulamentos locais e federais para descarte de rejeitos contaminados.

Para reduzir os riscos de exposição a produtos químicos e agentes biológicos nocivos:

- O descarte das amostras de acordo com todos os regulamentos governamentais aplicáveis, normas da indústria e procedimentos de laboratório aplicáveis para descarte de rejeitos com riscos biológicos. As práticas BSL-2 devem ser rigorosamente seguidas.
- Sempre adote as práticas de segurança padrão em laboratórios (GLP¹ ou ISO 17025²), incluindo os procedimentos de contenção apropriados, usar trajes de proteção adequados e óculos de proteção ao manipular reagentes e amostras contaminadas.

Para reduzir o risco de falsos negativos resultando no uso de superfícies ambientais contaminadas para produtos alimentícios e bebidas:

- Sempre consulte o rótulo da embalagem para instruções de armazenamento e data de vencimento.
- Sempre consulte as instruções do produto para uso.

Para reduzir o risco de resultados falsos positivos devido a superfícies ambientais com contaminação cruzada para produtos alimentícios e bebidas que possam resultar em nova testagem ou rejeição do produto alimentício ou bebida:

- Não coloque o 3M Scrub Sampler para monitoramento ambiental em nenhuma superfície indesejada.
- Não quebre o dispositivo 3M Scrub Sampler para monitoramento ambiental enquanto tira a amostra.
- Não encoste na bolsa do dispositivo 3M Scrub Sampler para monitoramento ambiental.

Para reduzir o risco de contaminação cruzada devido ao reúso do dispositivo 3M Scrub Sampler para monitoramento ambiental:

- Não use o mesmo o dispositivo 3M Scrub Sampler para monitoramento ambiental mais de uma vez.
- Não use o mesmo o dispositivo 3M Scrub Sampler para monitoramento ambiental para tirar amostra em mais de uma área de superfície.
- Analise se a bolsa não tem qualquer defeito que possa comprometer as condições assépticas do dispositivo Scrub Sampler.

As cores do 3M Scrub Sampler para monitoramento ambiental e 3M Scrub Sampler Stick para monitoramento ambiental foram projetadas para serem visíveis em ambientes de produção alimentícia.

Consulte a Folha de dados de segurança para obter mais informações.

Para obter informações sobre a documentação de desempenho do produto, visite nosso site www.3M.com/foodsafety ou entre em contato com o representante ou distribuidor 3M local.

Responsabilidade do usuário

Os usuários são responsáveis por se familiarizar com as informações e instruções do produto. Visite nosso site www.3M.com/foodsafety ou entre em contato com o representante ou distribuidor 3M mais próximo para obter mais informações.

Ao selecionar qualquer método de teste, é importante considerar que fatores externos, como métodos de amostragem, protocolos de teste, preparo de amostras, manipulação e técnica laboratorial utilizada, podem influenciar os resultados. A própria amostra do alimento pode influenciar os resultados.



É de responsabilidade do usuário, ao selecionar qualquer método de teste ou produto, avaliar um número suficiente de amostras com as matrizes e testes microbiológicos que permitam assegurar que o método escolhido atenda aos critérios por ele estabelecidos.

Também é de responsabilidade do usuário determinar se o método de teste e os resultados atendem às exigências de seus clientes e fornecedores.

Como em qualquer outro método de teste, os resultados obtidos com qualquer produto da 3M Food Safety não constituem garantia de qualidade das matrizes ou processos com eles testados.

Limitação de garantias/recurso limitado

SALVO CONFORME DECLARADO EXPRESSAMENTE EM UMA SEÇÃO DE GARANTIA DE EMPACOTAMENTO DE PRODUTO INDIVIDUAL, A 3M REJEITA TODAS AS GARANTIAS EXPRESSAS E IMPLÍCITAS, INCLUINDO, ENTRE OUTRAS, QUAISQUER GARANTIAS DE COMERCIALIZAÇÃO OU ADEQUAÇÃO PARA UM DETERMINADO USO. Se ficar provado que qualquer produto da 3M Food Safety se encontra defeituoso, a 3M ou seu distribuidor autorizado procederá à respectiva substituição ou, se assim o decidir, restituirá o dinheiro da compra do produto. Estes são os seus únicos termos de recurso. A 3M deverá ser prontamente notificada em até sessenta dias após a descoberta de qualquer defeito suspeito no produto, o qual deverá ser devolvido à 3M. Entre em contato com o Centro de Relacionamento com o Cliente (1-800-328-1671 nos EUA) ou com o seu representante oficial da 3M Food Safety, a fim de obter uma Autorização de Devolução de Mercadoria.

Limitações de responsabilidade da 3M

A 3M NÃO SE RESPONSABILIZARÁ POR QUAISQUER DANOS, SEJAM DIRETOS, INDIRETOS, ESPECIAIS, ACIDENTAIS OU SUBSEQUENTES, INCLUINDO, ENTRE OUTROS, PERDA DE LUCROS. Em nenhuma circunstância nem ao abrigo seja de qualquer teoria jurídica, a responsabilidade da 3M deverá exceder o preço de compra dos produtos supostamente defeituosos.

Armazenamento

Consulte o rótulo da embalagem para informações de armazenamento e prazo de validade. Armazene os produtos do 3M Scrub Sampler para monitoramento ambiental em uma bolsa de papel alumínio a 2–8 °C para uma vida útil maior. Os produtos do 3M Scrub Sampler para monitoramento ambiental também podem ser armazenados em uma bolsa de papel alumínio a 15–25 °C por até três meses. Os produtos do 3M Scrub Sampler para monitoramento ambiental não devem ser utilizados após a data de validade.

⚠️ DESCARTE

Após o uso, os produtos 3M Scrub Sampler para monitoramento ambiental podem conter micro-organismos que apresentam um possível risco biológico.

Siga as normas atuais da indústria e os regulamentos locais para o descarte de resíduos contaminados. Consulte a folha de dados de segurança do material para obter mais informações.

Métodos validados

AOAC® Performance Tested MethodSM
#022104



O 3M Scrub Sampler para monitoramento ambiental com 10 mL de Neutralizador de Amplo Espectro detectou *Listeria* ou *Salmonella spp.* em diversas superfícies ambientais, incluindo: aço inoxidável, plástico (poliestireno) e concreto selado. Utilizando a análise POD, nenhuma diferença estatística foi observada entre o número de amostras positivas detectadas pelo método de amostragem e método de amostragem de referência do 3M Scrub Sampler Stick para monitoramento ambiental com 10 mL de Neutralizador de Amplo Espectro para todas as amostras testadas (Caldo Neutralizante Dey-Engley). O Neutralizador de Amplo Espectro 3M neutralizou com sucesso diversos desinfetantes, incluindo quaternário de amônio, ácido alto, peróxido de hidrogênio/ácido peracético e cloro/água sanitária e foi considerado não tóxico para os organismos-alvo. O 3M Scrub Sampler Stick para monitoramento ambiental com 10 mL de Neutralizador de Amplo Espectro foi considerado um dispositivo de amostragem robusto e estável por meio de testagem de robustez e consistência do produto.

Instruções de uso

Siga todas as instruções com atenção. Caso contrário, pode haver resultados imprecisos.

A. ESS10WSN

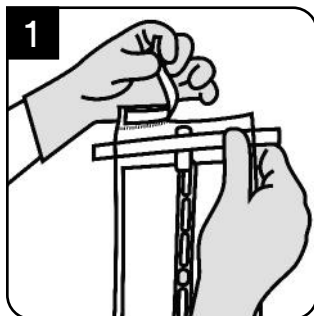

Usando luvas, rasgue a parte de cima da bolsa na perfuração.

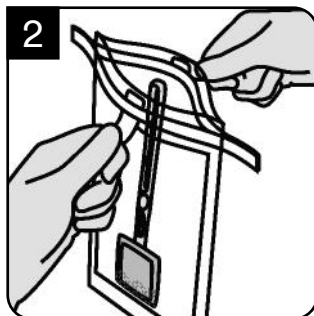

Abra a bolsa assepticamente utilizando as abas vermelhas em qualquer lado da bolsa. Tome cuidado para não tocar a parte de dentro ou bordas da bolsa.

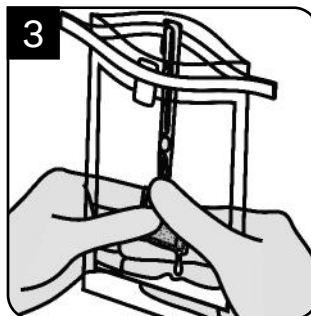

Esprema o excesso de solução Neutralizadora de forma que o dispositivo 3M Scrub Sampler para monitoramento ambiental fique úmido, mas não encharcado.

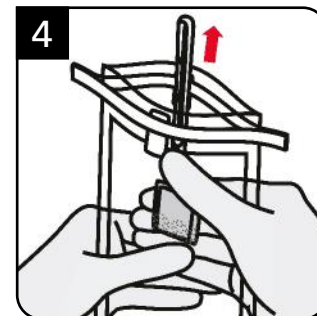

Trabalhe a partir do lado de fora da bolsa, movimente o dispositivo para cima, permitindo que o stick seja projetado a partir da bolsa.

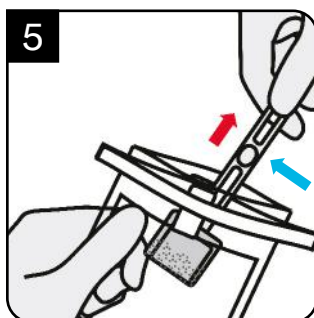

Assepticamente, usando uma das mãos, pegue o stick acima do polegar (veja a seta azul na imagem acima) e retire o dispositivo da bolsa, certificando-se de que o dispositivo não toque o lado de fora da bolsa.

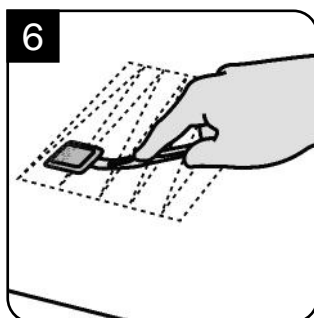

Executando a técnica asséptica, pressione o dispositivo Scrub Sampler Ambiental 3M para baixo firmemente e flexione o stick para garantir o contato total com a superfície de amostragem. Tire a amostra em movimento de ziguezague em toda a superfície de amostragem. Opcionalmente, limpe vigorosamente em movimento de ziguezague em uma direção em toda a superfície de amostragem para romper a matéria orgânica, se estiver presente. Tire a amostra em uma área de 10 x 10 cm (4 x 4 pol.) a 30 x 30 cm (12 x 12 pol.), seguindo as normas apropriadas ou orientação regulatória^{3,4,5,6,7}.

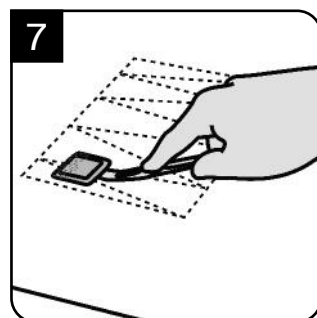

Vire o dispositivo para o outro lado, mude a direção de amostragem em 90° e repita o procedimento de limpeza descrito em #6 no mesmo local da amostragem.

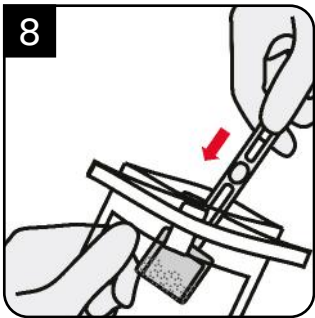

Coloque o dispositivo de amostragem de volta na bolsa, sem ir acima do polegar, e segure o dispositivo com uma das mãos a partir do lado de fora da bolsa.

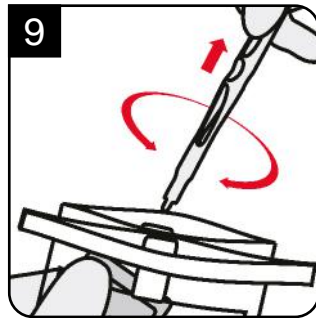

Utilizando a outra mão, segure o 3M Scrub Sampler Stick para monitoramento ambiental e gire-o para separar do dispositivo 3M Scrub Sampler para monitoramento ambiental. Deixe que o 3M Scrub Sampler para monitoramento ambiental caia para o fundo da bolsa para que ele fique submerso novamente no Neutralizador. Descarte o stick.

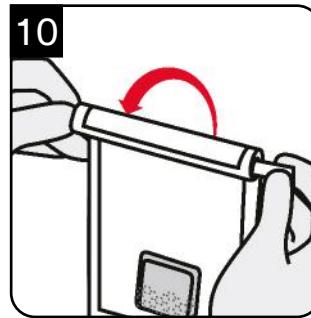

Feche a bolsa ao rolar os fios azuis para baixo e dobre as extremidades dos fios.

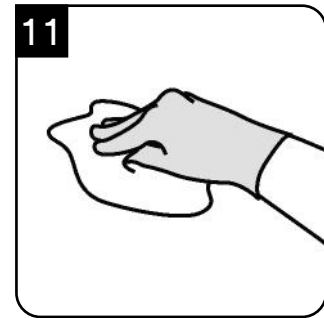

É recomendado limpar/desinfetar a área após amostragem para retirar qualquer resíduo da solução neutralizante remanescente da amostra da superfície³.

B. HES10WSN2G

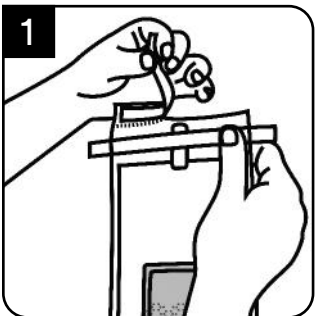

Rasgue a parte de cima da bolsa na perfuração.

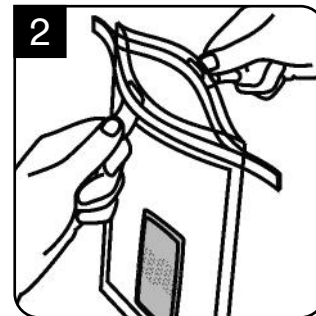

Abra a bolsa assepticamente utilizando as abas vermelhas em qualquer lado da bolsa. Tome cuidado para não tocar a parte de dentro ou bordas da bolsa.

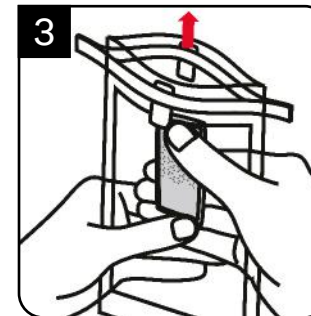

Trabalhe a partir do lado de fora da bolsa e mova o 3M Scrub Sampler para monitoramento ambiental para a parte de cima da bolsa.

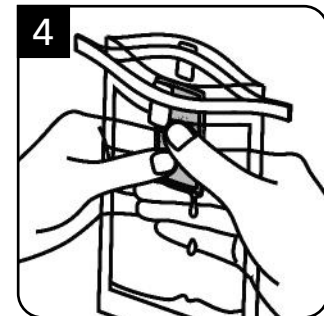

Esprema o excesso de solução Neutralizadora de forma que o 3M Scrub Sampler para monitoramento ambiental fique úmido, mas não encharcado.

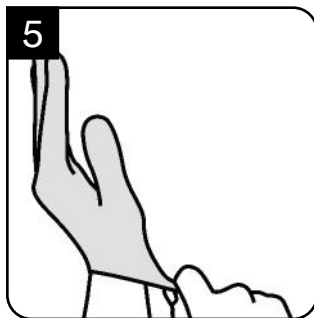

5 Coloque assepticamente a luva esterilizada fornecida. Certifique-se de que a luva não toque o lado de fora da bolsa.

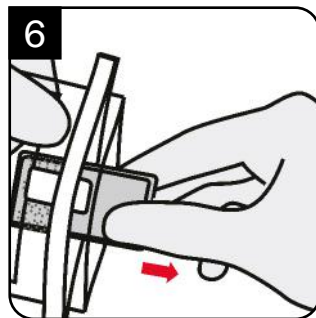

6 Usando a mão protegida pela luva, retire assepticamente o 3M Scrub Sampler para monitoramento ambiental da bolsa, certificando-se de que não toque o lado de fora da bolsa.

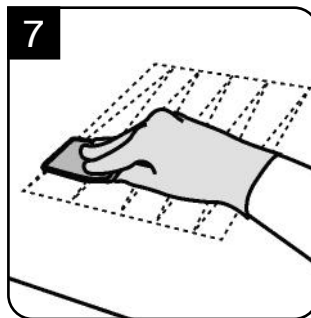

7 Executando a técnica asséptica, pressione o dispositivo 3M Scrub Sampler para monitoramento ambiental firmemente usando o lado com os pontos limpos para baixo para garantir o contato total com a superfície de amostragem. Tire a amostra em movimento de ziguezague em toda a superfície de amostragem. De forma opcional, limpe vigorosamente a superfície de amostragem com o movimento em ziguezague para romper a matéria orgânica, se estiver presente. Tire a amostra em uma área de 30 x 30 cm (12 x 12 pol.), seguindo as normas apropriadas ou orientação regulatória^{3,4,5,6,7}.

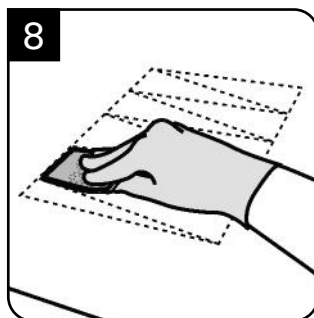

8 Vire o dispositivo 3M Scrub Sampler para monitoramento ambiental para o outro lado, mude a direção de amostragem em 90° e tire a amostra em um movimento ziguezague em toda a superfície de amostragem. Tire a amostra em uma área de 30 x 30 cm (12 x 12 pol.), seguindo as normas apropriadas ou orientação regulatória^{3,4,5,6,7}.

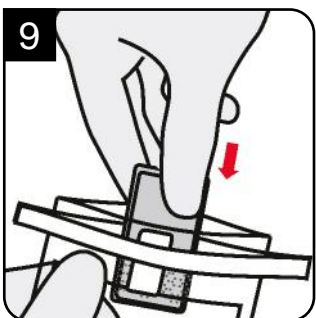

9 Coloque novamente o dispositivo 3M Scrub Sampler para monitoramento ambiental na bolsa sem tocar as bordas. Movimento o dispositivo para o fundo da bolsa para que ele fique submerso novamente no Neutralizador.

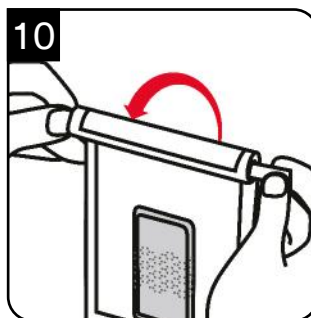

10 Feche a bolsa ao rolar os fios azuis para baixo e dobrar as extremidades dos fios.

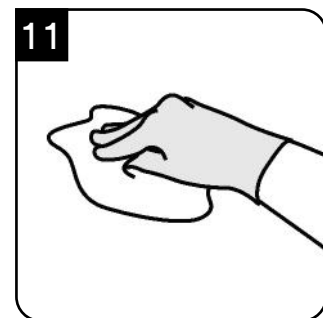

11 É recomendado limpar/desinfetar a área após amostragem para retirar qualquer resíduo da solução neutralizante remanescente da amostra da superfície³.

Em caso de dúvidas sobre aplicações ou procedimentos específicos, acesse nosso site www.3M.com/foodsafety ou entre em contato com o seu representante ou distribuidor local 3M.



Referências

1. U.S. Food and Drug Administration. Code of Federal Regulations, Title 21, Part 58. Good Laboratory Practice for Nonclinical Laboratory Studies.
2. ISO/IEC 17025. General requirements for the competence of testing and calibration laboratories.
3. ISO 18593:2018. Microbiology of the food chain – Horizontal methods for surface sampling.
4. American Public Health Association - Compendium of Methods for the Microbiological Examination of Foods - Chapter 3: Microbiological Monitoring of the Food Processing Environment, 4th edition.
5. US Food and Drug Administration - Bacteriological Analytical Method (available online at <https://www.fda.gov/food/laboratory-methods-food/bacteriological-analytical-manual-bam>).
6. United States Department of Agriculture - Microbiological Lab Guidebook - Chapters 4.04, 5.04, and 8.07.
7. American Public Health Association - Standard Methods for the Examination of Dairy Products - Chapter 13: Microbiological Tests for Equipment, Containers, Water, and Air, 17th edition.

Consulte as versões atuais dos métodos padrão listados acima.

Explicação dos símbolos

www.3M.com/foodsafety/symbols

3M Food Safety

3M United States

3M Center
Bldg. 275-5W-05
St. Paul, MN 55144-1000
USA
1-800-328-6553

3M Canada

Post Office Box 5757
London, Ontario N6A 4T1
Canada
1-800-563-2921

3M Latin America

3M Center
Bldg. 275-5W-05
St. Paul, MN 55144-1000
USA
1-954-340-8263

3M Europe and MEA

3M Deutschland GmbH
Carl-Shurz - Strasse 1
D41453 Neuss/Germany
+49-2131-14-3000

3M United Kingdom PLC

Morley Street, Loughborough
Leicestershire
LE11 1EP
United Kingdom
+(44) 1509 611 611

3M Österreich GmbH

Euro Plaza
Gebäude J, A-1120 Wien
Kranichberggasse 4
Austria
+(43) 1 86 686-0

3M Asia Pacific

No 1, Yishun Avenue 7
Singapore, 768923
65-64508869

3M Japan

3M Health Care Limited
6-7-29, Kita-Shinagawa
Shinagawa-ku, Tokyo
141-8684 Japan
81-570-011-321

3M Australia

Bldg A, 1 Rivett Road
North Ryde, NSW 2113
Australia
61 1300 363 878



3M Company

2510 Conway Ave
St. Paul, MN 55144 USA
www.3M.com/foodsafety

3M and Petrifilm are trademarks of 3M.
Used under license in Canada. © 2020, 3M.
Unauthorized use prohibited. All rights reserved.
All other trademarks are the property of their
respective companies.

3M et Petrifilm sont marques de commerce de 3M.
Utilisées sous licence au Canada. © 2020, 3M.
Toute utilisation non autorisée est interdite.
Tous droits réservés.
Toutes les autres marques de commerce
appartiennent à leur propriétaire respectif.
34-8727-2747-3



A. エコスクラブサンプラースティック、広範囲中和剤 10 mL付き (ESS10WSN)

B. エコスクラブサンプラー、広範囲中和剤10 mLとグローブ付き (HES10WSN2G)

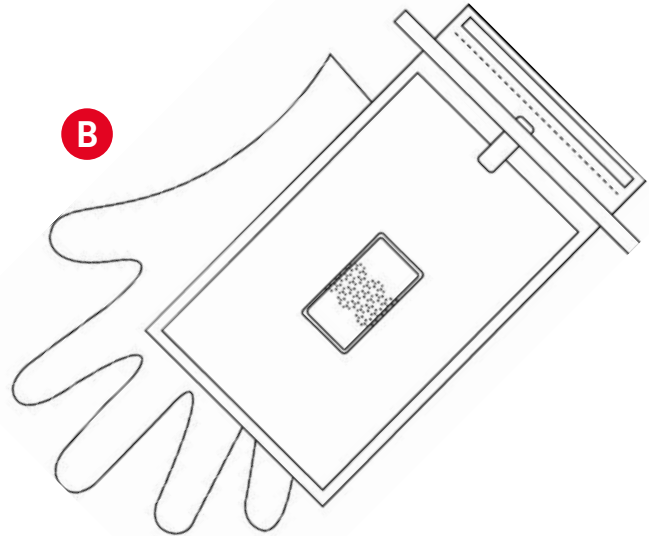
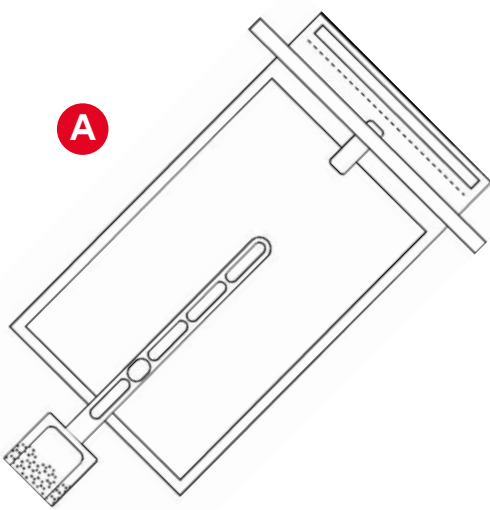

製品の概要および用途

3M™ エコスクラブサンプラースティック、広範囲中和剤10 mL 付き、および3M™ エコスクラブサンプラー、広範囲中和剤 10 mLとグローブ付きは、食品や飲料産業分野において環境微生物表面サンプリングに使用することを目的とした、すぐに使えるエコスクラブサンプラーデバイスです。

3M エコスクラブサンプラーは、斬新な設計と先端技術素材を組み合わせたサンプリングデバイスです。その機能により、バイオフィームなどのこびりついた有機物質層を破壊して擦り取り、効果的にサンプルを採取する性能を一体化しました。

広範囲中和剤は、食品産業で使用される様々な消毒剤に中和能力を発揮します。これは食品産業で使用が許可されている成分を使用して調製されており、アレルギー成分、動物由来成分 (ADM)、ポリメラーゼ連鎖反応 (PCR) 阻害剤、または遺伝子組換え生物 (GMO) 由来成分として知られている物質を使用していません。広範囲中和剤は、3M™ ペトリフィルム™ プレート、および3M™ 病原菌自動検出システムと互換性を持つよう設計されています。

3M エコスクラブサンプラースティックは金属添加物を含んでいるため、金属検出システム*で識別可能な金検対応製品となっています。

製品概要	カタログ番号	緩衝液容量 (mL)	手袋
3M エコスクラブサンプラースティック、広範囲中和剤10 mL付き	ESS10WSN	10	なし
3M エコスクラブサンプラー、広範囲中和剤10 mLとグローブ付き	HES10WSN2G	10	100**

** 無菌グローブ、1ケースあたりペア個包装100個入。

* 3M エコスクラブサンプラースティックは金属添加物を含み、金属検知が可能となるよう設計されています。金属検知システムでの検出能は、食品マトリックス、食品包装サイズ、検出システムの設定、および金属粒子の配向性やサイズなどを、様々な要因に起因します。3M エコスクラブサンプラースティックの金属検出能レベルを決定するために、自社の製品、製造システム、および検出システムで必ず検証してください。

3M フードセーフティ部門は、設計と製造についてISO (国際標準化機構) 9001認証を取得しています。

研究使用限定。化学物質等安全データシートが入手可能です。

安全性

使用説明書にあるすべての安全情報をお読みにになり、よく理解し遵守してください。また、今後参照できるように、この安全性指示を保管しておいてください。

警告 には、回避しなければ死亡または重篤な傷害ないし物的損害が発生しうる危険な状況を示しています。

警告

検査実施担当者に適切な検査方法と表面サンプリング技術を身につけるように指導してください(例:GLP¹、ISO/IEC 17025²、ISO 18583:2018³)。

環境汚染に伴う危険を回避するために:

- 3M エコスクラブサンプラー製品は、表面付着微生物検査を目的としています。表面には、リステリア菌あるいはサルモネラ菌など、病原性微生物を含む恐れがあります。
- 担当者は感染リスクのある素材を扱う作業を行う前に、適用される規制および社内/機関の要件に従って訓練を受けてください。
- すべての増菌プロセスは確証的ステップに基づいた培養の後で必ず無菌化してください。
- BSL-2(バイオセーフティー2)の実施および現行の業界標準/地方自治体および国の規制を徹底遵守して汚染物質を廃棄してください。

化学物質およびバイオハザードへの暴露に伴う危険を回避するために:

- 検体は、感染性廃棄物の廃棄について適用される政府規制、業界標準、および適用される実験手順に従って廃棄してください。必ずBSL-2実施の徹底遵守を図るようにしてください。
- 試薬および汚染された検体を取り扱う際は、正しい封じ込め手順、適切な防護服、使い捨てグローブ、および保護めがねの着用など、必ず標準的な(GLP¹またはISO 17025²)を遵守してください。

偽陰性結果により食品または飲料製品の汚染された環境表面を使用することに伴う危険を回避するために:

- 包装ラベル表示にある保管方法および有効期限を必ず確認してください。
- 使用に関する製品情報を必ず確認してください。

食品や飲料製品の二次汚染環境表面による偽陽性結果により再検査または食品や飲料製品の不合格につながるという危険を回避するために:

- 3M エコスクラブサンプラーデバイスを検査目的の表面以外に接触させないでください。
- 3M エコスクラブサンプラーデバイスをサンプリング中に破損させないでください。
- 3M エコスクラブサンプラーデバイスバッグ内に手を入れないでください。

3M エコスクラブサンプラーデバイスの再利用による二次汚染の危険を回避するために:

- 同じ3M エコスクラブサンプラーデバイスを2回以上使用しないでください。
- 同じ3M エコスクラブサンプラーデバイスを、2か所以上のサンプリングに使用しないでください。
- バッグに、スクラブサンプラーデバイスの無菌状態を損なう恐れのある欠損がないかどうかを確認してください。

3M エコスクラブサンプラーおよび3M エコスクラブサンプラースティックの色は、食品製造環境で見えやすいよう設計されています。

その他の情報については製品安全データシートを参照してください。

製品性能に関する資料の詳細をご希望の場合は、当社のウェブサイト (www.3M.com/foodsafety) をご覧いただくか、3M販売員または取り扱い販売店までお問い合わせください。

お客様の使用責任

お客様には、使用前に製品説明書および製品情報を熟知していただく責任があります。詳細につきましては、当社ウェブサイトwww.3M.com/foodsafetyをご覧いただくか、担当の3M販売担当者または販売店にお問い合わせください。

検査方法を選択する際には、検体採取方法、検査プロトコル、検体調製、取り扱い、および検査手技などの外的要因が結果に影響する可能性があることを認識することが重要です。食品サンプル(検体)そのものが結果に影響を及ぼすこともあります。

検査方法または製品を選択する際に、適切なマトリックスおよび菌株を用いて十分数の検体を評価して、選択した試験方法がお客様の基準を満たすことをお客様の責任でご確認ください。

また、検査方法および結果が顧客または供給業者の要件を満たしているかについても、事前にお客様の責任でご確認ください。

他の検査方法と同様に、3M フードセーフティ製品を用いて得られた結果は、検査対象としたマトリックスまたは工程の品質を保証するものではありません。

保証の範囲 / 賠償の制限

個々の製品パッケージの限定保証条項に明示されている場合を除き、3Mは明示または黙示を問わず、製品または特定の目的への適合性に関する保証を含むがこれに限定されない、いかなる種類の保証も負いかねます。3M食品衛生管理製品部門の製品に欠陥があった場合、3Mまたは指定販売店で交換あるいは製品購入価格の払い戻しをいたします。対応は上記のみとさせていただきます。製品の欠陥が疑われる場合は、判明した時点から60日以内に速やかに3Mに通知し、製品を3Mに返品する必要があります。返品可否についてはカスタマーサービス(米国内は1-800-328-1671)にお電話にてご連絡いただくか、3M食品衛生管理製品営業担当者までお問い合わせください。

3Mの保証責任範囲

3Mは、直接的、間接的、特殊なもの、偶発的または必然的であるかを問わず、利益損失を含むがこれに限定されないあらゆる損失または損害に対する責任を負わないものとします。いかなる場合も、いかなる法的理論の下でも、3Mの保証責任範囲は、欠陥と申し立てられた製品の購入金額を超えないものとします。

保管

保存情報および保存期間に関しては包装ラベル表示を確認してください。3M エコスクラブサンプラー製品は、2~8°C、ホイルバッグ内で最長保存期間の間で保存してください。

3M エコスクラブサンプラー製品は、15~25°C、ホイルバッグ内で最長3ヶ月間保存ができます。使用期限が過ぎた3M エコスクラブサンプラー製品は使用しないでください。

⚠ 廃棄

使用済みの3M エコスクラブサンプラー製品には、バイオハザードをもたらす微生物が混在している場合があります。

汚染廃棄物に関する現行の産業基準および地域の規制に従って廃棄してください。その他の情報については化学物質等安全データシートを参照してください。

有効な試験方法

AOAC® Performance Tested MethodSM
#022104



3M エコスクラブサンプラー 広範囲中和剤10 mL付きは、リステリア属菌またはサルモネラ属菌を、ステンレススチール、プラスチック(ポリスチレン)、およびシーリングされたコンクリートなどの様々な環境表面から回収します。POD法を適用した場合、すべての試験検体において3M エコスクラブサンプラースティック、広範囲中和剤10 mL付きサンプリング方法と標準サンプリング方法(Dey-Engley中和プロス)で統計的有意差は認められませんでした。3M 広範囲中和剤は、四級アンモニウム、高酸、過酸化水素/過酢酸、および塩素/漂白剤を含む広範囲な消毒剤において正常に中和し、標的微生物に対して無毒性であることが示されました。3M エコスクラブサンプラースティック、広範囲中和剤10 mL付きは、堅牢性試験および製品の安定性試験により頑強で安定したサンプリングデバイスであることが示されました。

使用方法

すべての指示に、注意深く従ってください。従わない場合、正確な結果が得られないことがあります。

A. ESS10WSN

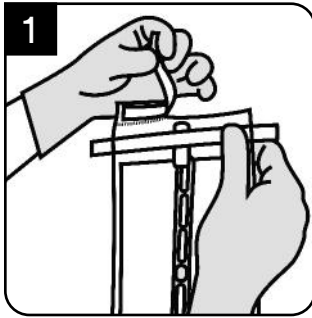

グローブを着用し、ミシン目にそってバッグの上部を切り離します。

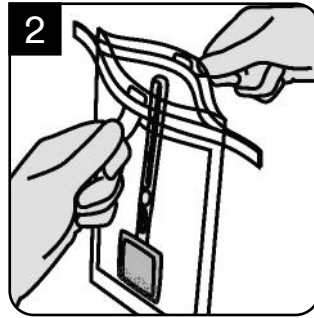

バッグの左右両側にある赤いタブを使用して、無菌状態を保ったまま開封します。バッグの内部または開口部を触らないようにしてください。

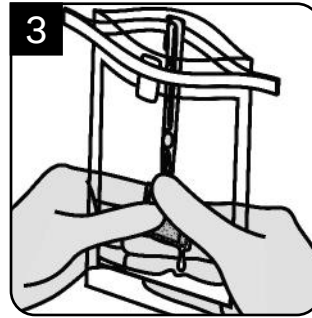

過剰な中和剤を押し出し、3M エコスクラブサンプラーデバイスがびしょ濡れでない程度に湿った状態にします。

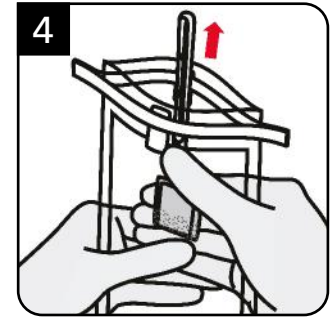

バッグの外側から作業を行い、デバイスを押し上げてバッグからスティックを突き出します。

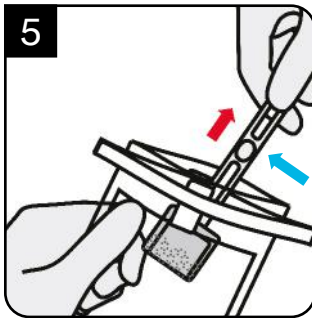

無菌状態を保ちながら、片手を使ってスティックの親指止め上部を握り(上図の青い矢印を参照)、デバイスがバッグの外側に触れないように注意してバッグからデバイスを取り出します。

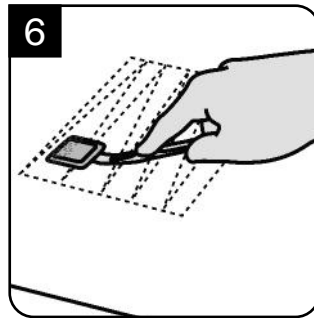

無菌操作の実施では、3M エコスクラブサンプラーデバイスをしっかり押し付けてスティックをサンプリング表面に完全に接触させます。サンプリング表面全体を一方向にジグザグ形にサンプリングします。有機物が存在する場合は任意で、サンプリング表面全体を一方向にジグザグ形に力強くこすり、有機物を破壊します。適正な標準または規制手順^{3,4,5,6,7}に従って、10x10 cm (4x4 in) から30x30 cm (12x12 in) の範囲からサンプリングします。

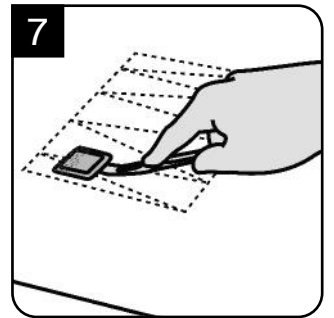

デバイスをもう一方に回転させてサンプリング方向を90°変更し、No.6のサンプリング項目で説明したように拭き取り操作を繰り返します。

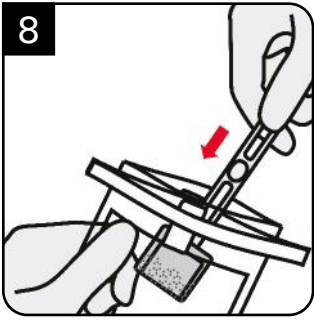

8 親指止めを超えないようにサンプリングデバイスをバッグ内に戻し、デバイスを片手でバッグの外側から持ちます。

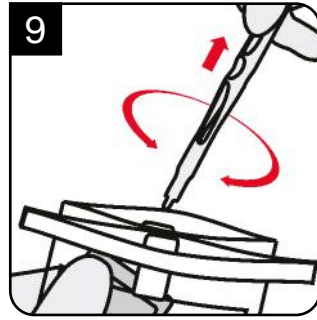

9 もう一方の手で3M エコスクラブサンプラースティックを持ち、3M エコスクラブサンプラーデバイスから取り外すようにねじります。3M エコスクラブサンプラーをバッグ底部に落とし、中和剤の中に再び浸します。スティックを廃棄します。

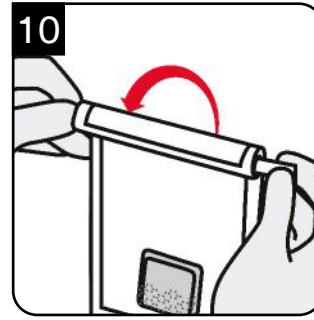

10 青いワイヤーを下方向に回転させながら、ワイヤーの最後まで折り曲げてバッグを閉じます。

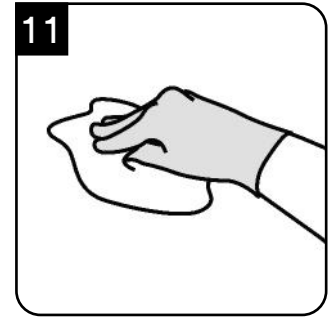

11 サンプリング後は、サンプリングした表面の中和剤残渣を拭き取り、清掃して清浄化することをお勧めします³。

B. HES10WSN2G

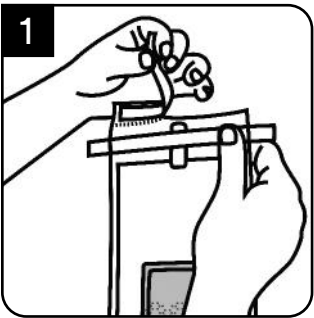

1 ミシン目に沿ってバッグ上部を切り離してください。

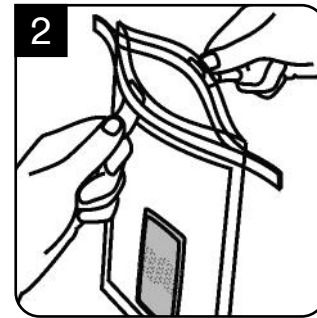

2 バッグの左右両側にある赤いタブを使用して、無菌状態を保ったまま開封します。バッグの内部または開口部を触らないようにしてください。

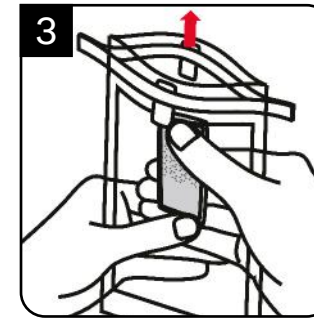

3 バッグの外側から作業を行い、3M エコスクラブサンプラーをバッグ上部まで押し上げます。

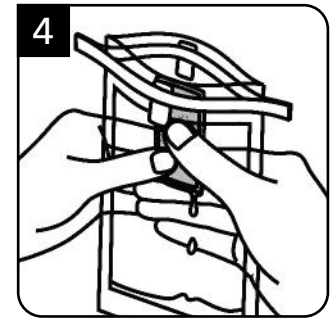

4 過剰な中和剤を押し出し、3M エコスクラブサンプラーがびしょ濡れでない程度に湿った状態にします。

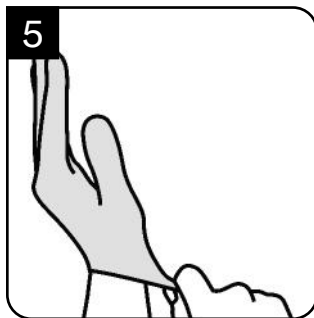

5 備え付けの無菌グローブを、無菌状態を保ちながらはめます。手袋はバッグの外部に触らないようにしてください。

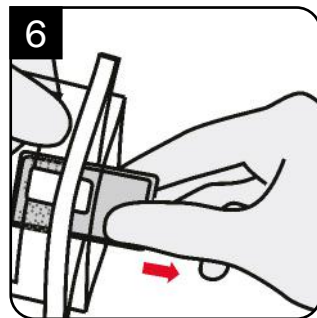

6 手袋をはめた手を使用して、無菌状態を保ちながらバッグの外側に触れないように注意してバッグから3M エコスクラブサンプラーを取り出します。

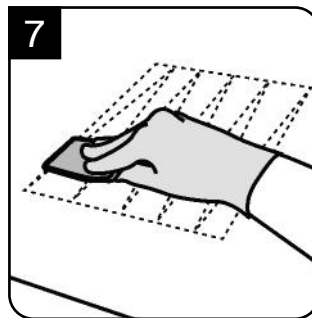

7 無菌操作の実施では、3M エコスクラブサンプラーデバイスをしっかりと押し付けてスクラブドット側を使用してをサンプリング表面に完全に接触させます。サンプリング表面全体を一方向にジグザグ形にサンプリングします。有機物が存在する場合は任意で、サンプリング表面全体をデバイスにより一方向にジグザグ形に力強くこすり、有機物を破壊します。適正な標準または規制手順^{3,4,5,6,7}に従って、約30x30 cm (12x12 in) の範囲からサンプリングします。

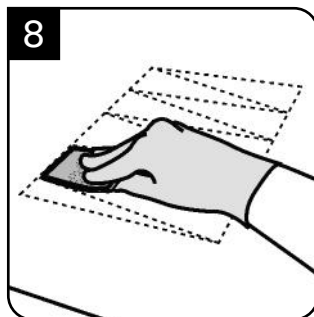

8 3M エコスクラブサンプラーデバイスをもう一方に回転させてサンプリング方向を90°変更し、同じサンプリング表面の拭き取り操作を繰り返します。適正な標準または規制手順^{3,4,5,6,7}に従って、約30x30 cm (12x12 in) の範囲からサンプリングします。

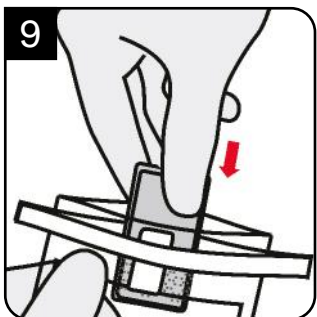

9 3M エコスクラブサンプラーデバイスをバッグの開口部に触れないようにしながらバッグの中に戻します。デバイスをバッグ底部に入れ、中和剤の中に再び浸します。

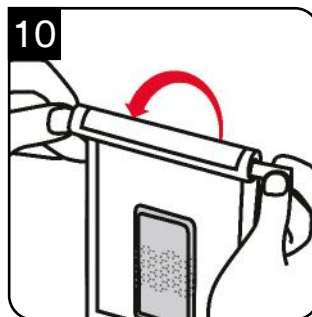

10 青いワイヤーを下方向に回転させながら、ワイヤーの最後まで折り曲げてバッグを閉じます。

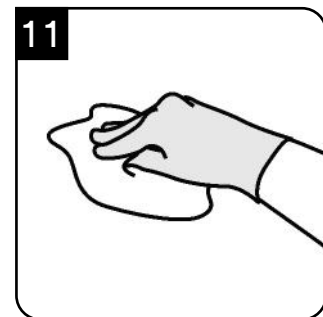

11 サンプリング後は、サンプリングした表面の中和剤残渣を拭き取り、清掃して清浄化することをお勧めします³。

具体的な用途や手順についてご質問がありましたら、当社のウェブサイト (www.3M.com/foodsafety) をご覧いただくか、3M販売担当者または取り扱い販売店までお問い合わせください。



参考文献

1. U.S. Food and Drug Administration. Code of Federal Regulations, Title 21, Part 58. Good Laboratory Practice for Nonclinical Laboratory Studies.
2. ISO/IEC 17025. General requirements for the competence of testing and calibration laboratories.
3. ISO 18593:2018. Microbiology of the food chain – Horizontal methods for surface sampling.
4. American Public Health Association - Compendium of Methods for the Microbiological Examination of Foods - Chapter 3: Microbiological Monitoring of the Food Processing Environment, 4th edition.
5. US Food and Drug Administration - Bacteriological Analytical Method (available online at <https://www.fda.gov/food/laboratory-methods-food/bacteriological-analytical-manual-bam>).
6. United States Department of Agriculture - Microbiological Lab Guidebook - Chapters 4.04, 5.04, and 8.07.
7. American Public Health Association - Standard Methods for the Examination of Dairy Products - Chapter 13: Microbiological Tests for Equipment, Containers, Water, and Air, 17th edition.

上述の標準試験法については、現行の最新版を参照してください。

記号の説明

www.3M.com/foodsafety/symbols

3M Food Safety

3M United States

3M Center
Bldg. 275-5W-05
St. Paul, MN 55144-1000
USA
1-800-328-6553

3M Canada

Post Office Box 5757
London, Ontario N6A 4T1
Canada
1-800-563-2921

3M Latin America

3M Center
Bldg. 275-5W-05
St. Paul, MN 55144-1000
USA
1-954-340-8263

3M Europe and MEA

3M Deutschland GmbH
Carl-Shurz - Strasse 1
D41453 Neuss/Germany
+49-2131-14-3000

3M United Kingdom PLC

Morley Street, Loughborough
Leicestershire
LE11 1EP
United Kingdom
+(44) 1509 611 611

3M Österreich GmbH

Euro Plaza
Gebäude J, A-1120 Wien
Kranichberggasse 4
Austria
+(43) 1 86 686-0

3M Asia Pacific

No 1, Yishun Avenue 7
Singapore, 768923
65-64508869

3M Japan

3M Health Care Limited
6-7-29, Kita-Shinagawa
Shinagawa-ku, Tokyo
141-8684 Japan
81-570-011-321

3M Australia

Bldg A, 1 Rivett Road
North Ryde, NSW 2113
Australia
61 1300 363 878



3M Company

2510 Conway Ave
St. Paul, MN 55144 USA
www.3M.com/foodsafety

3M and Petrifilm are trademarks of 3M.
Used under license in Canada. © 2020, 3M.
Unauthorized use prohibited. All rights reserved.
All other trademarks are the property of their
respective companies.

3M et Petrifilm sont marques de commerce de 3M.
Utilisées sous licence au Canada. © 2020, 3M.
Toute utilisation non autorisée est interdite.
Tous droits réservés.
Toutes les autres marques de commerce
appartiennent à leur propriétaire respectif.
34-8727-2747-3

A. 含 10 mL 广谱中和缓冲液环境涂抹采样拭子 (ESS10WSN)

B. 含 10 mL 广谱中和缓冲液环境涂抹采样拭子及手套 (HES10WSN2G)

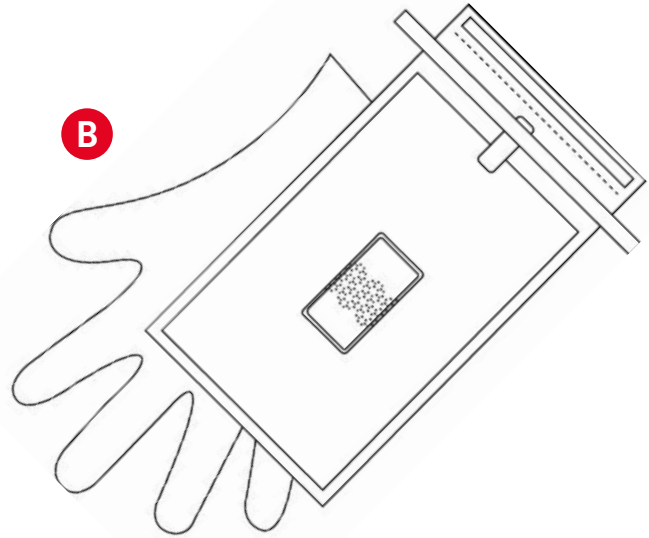
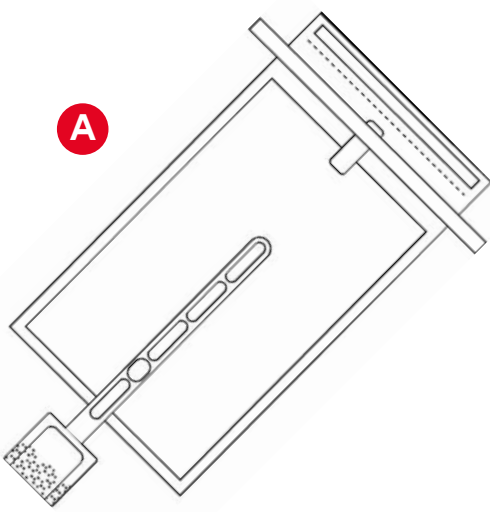

产品说明及预期用途

3M™ 含 10 mL 广谱中和缓冲液环境涂抹采样拭子和 3M™ 含 10 mL 广谱中和缓冲液环境涂抹采样拭子及手套是用于在食品和饮料行业中进行环境微生物表面采样的即用型环境涂抹采样设备。

3M 环境涂抹采样拭子成功将创新设计和高科技材料融入采样设备中。由于集成了刮擦功能,可防止有机物堆积(包括生物膜)并实现有效的样品采集。

广谱中和缓冲液可为食品行业中使用的各种消毒剂提供中和能力。其配方采用食品行业专用成分,不含任何已知的致敏原成分、动物衍生材料 (ADM)、聚合酶链反应 (PCR) 抑制剂或转基因 (GMO) 衍生成分。广谱中和缓冲液还与 3M™ Petrifilm™ 测试片和 3M™ 分子检测系统兼容。

3M 环境涂抹采样拭子含有金属添加剂,可转变为能被金属检测器系统识别的可检测产品*。

产品说明	目录编号	缓冲液量 (mL)	手套
3M 含 10 mL 广谱中和缓冲液环境涂抹采样拭子	ESS10WSN	10	无
3M 含 10 mL 广谱中和缓冲液环境涂抹采样拭子及手套	HES10WSN2G	10	100**

** 无菌手套,每盒 100 双,独立包装。

* 3M 环境涂抹采样拭子含有金属添加剂,可进行金属检测。金属检测系统的可检测性取决于许多因素,包括食品基质、食品包装尺寸、检测系统设置,以及金属颗粒的方向和大小等。用户必须使用自己的产品、生产系统和检测系统对 3M 环境涂抹采样拭子的金属可检测性水平进行验证。

3M 食品安全部的产品设计和生产已获得 ISO (国际标准化组织) 9001 认证。

仅供实验室使用。可提供材料安全数据表。

安全

用户应该阅读、理解并遵守说明中提供的所有安全信息。妥善保存安全说明书,以备日后查阅。

 **警告** 表示危险情况,如果不注意避免,可能造成死亡或严重的人身伤害和/或财产损失。

 **警告**

用户必须就当前适用的检测方法和表面采样技术对其人员进行培训,例如:良好实验室规范¹、ISO/IEC 17025² 或 ISO 18583:2018³。

为了降低与环境污染相关的风险,请注意以下事项:

- 3M 环境涂抹采样拭子产品旨在用于检测表面的微生物。表面可能含有致病微生物,例如单核细胞增生李斯特菌或沙门氏菌。
- 处理可能具有传染性的材料前,应根据适用的监管和公司/机构要求对个人进行培训。
- 在执行培养确认步骤后,应对所有增菌肉汤进行灭菌。
- 有关受污染废弃物的废弃处理,请严格遵守 BSL-2 (生物安全等级 2) 规范以及最新行业标准/当地和联邦法规的要求。

为了降低与化学品和生物危害暴露相关的风险,请注意以下事项:

- 根据所有适用的政府法规、行业标准和有关危害性生物废弃物处置的适用实验室程序对样品进行废弃处理。严格遵守 BSL-2 规范。
- 处理试剂和受污染的样品时,始终遵循标准实验室安全规范 (GLP¹ 或 ISO 17025²), 包括正确的控制程序、穿戴适当的防护服、一次性手套和护眼装置。

为了降低因食品或饮料产品的环境表面受到污染而出现假阴性结果的相关风险,请注意以下事项:

- 始终参考包装标签,以便了解存放说明和有效期。
- 始终参考产品使用说明。

为了降低因食品或饮料产品的环境表面存在交叉污染而出现假阳性结果的风险(这可能导致需要重新检测食品或饮料产品,或将其报废),请注意以下事项:

- 请勿让 3M 环境涂抹采样设备接触任何非目标表面。
- 采样过程中,请勿破坏 3M 环境涂抹采样设备。
- 请勿将手伸入 3M 环境涂抹采样设备的袋子。

为了降低因重复使用 3M 环境涂抹采样设备而造成交叉污染的风险,请注意以下事项:

- 请勿多次使用同一个 3M 环境涂抹采样设备。
- 请勿使用同一个 3M 环境涂抹采样设备对多个表面区域进行采样。
- 对袋子进行检查,确保不存在任何可能破坏涂抹采样设备无菌条件的缺陷。

3M 环境涂抹采样设备和 3M 环境涂抹采样拭子的颜色可在食品生产环境中看到。

请参阅“安全数据表”以了解其他信息。

有关产品性能文献资料的信息,请访问我们的网站 www.3M.com/foodsafety, 也可与您当地的 3M 代表或经销商联系以获得帮助。

用户责任

用户有责任熟悉产品信息和说明。请访问我们的网站 www.3M.com/foodsafety 或联系您当地的 3M 代表或经销商,以了解更多信息。

选择检测方法时,务必认识到各种外部因素(如取样方法、检测方案、样品制备、处理和实验室技术)都可能会影响结果。食品样品本身也可能会影响结果。

用户在选择检测方法或产品时,应自行负责选用合适的基质和微生物激发试验对足够多的样品进行评估,以确保所选择的检测方法达到用户的标准。

检测方法及结果能否满足客户及供应商的要求也由用户负责。

同所有检测方法一样,使用任何 3M 食品安全部产品所得到的结果并不能保证受检基质或加工流程的质量。



有限保证/有限补救措施

除非各个产品包装的有限保证部分明确声明, 否则, 3M 将不提供任何明示或默示保证, 包括但不限于适销性或特定用途适用性保证。如果证明任何 3M 食品安全部产品存在缺陷, 3M 或其授权经销商可以自行决定是提供换货, 还是对产品进行退款。这是向您提供的唯一补救方案。您必须在发现产品存在任何可疑缺陷的 60 天内立即通知 3M, 并将该产品退还给 3M。请致电客户服务部门 (美国 1-800-328-1671) 或联系您的 3M 食品安全部官方代表以获得退货授权。

3M 责任限制

对于任何损失或损害, 无论是直接、间接、特殊、偶然或非直接原因造成的损害, 3M 概不承担任何责任, 包括但不限于利润损失。根据法律理论, 3M 对所谓存在缺陷的产品的赔付不会超过产品的购买价格。

储存

请参阅包装标签了解储存信息和保质期。为最大限度延长保质期, 请将 3M 环境涂抹采样产品放入铝箔袋中, 并存放在 2-8°C 的环境下。此外, 也可将 3M 环境涂抹采样产品放入铝箔袋中, 并存放在 15-25°C 的环境下, 最多存放三个月。切勿使用已经失效的 3M 环境涂抹采样产品。

⚠ 废弃处理

3M 环境涂抹采样产品在使用之后可能包含微生物, 这有可能导致生物危害。

对于受污染废弃物的废弃处理, 请遵循当前的行业标准和当地的法规要求。请参阅“材料安全数据表”以了解其他信息。

经过验证的方法

AOAC® Performance Tested MethodSM
#022104



3M 含 10 mL 广谱中和缓冲液环境涂抹采样拭子可从各种不同的环境表面回收李斯特菌或沙门氏菌属, 包括: 不锈钢、塑料 (聚苯乙烯) 和密封混凝土。进行 POD 分析时, 未观察到使用 3M 含 10 mL 广谱中和缓冲液环境涂抹采样拭子采样方法检测到的阳性样品的数量与所有受检测样品 (Dey-Engley 中和肉汤) 的参考采样方法之间存在统计学差异。3M 广谱中和缓冲液成功地对各种消毒剂 (包括季铵、高酸、过氧化氢/过氧乙酸、氯/漂白剂) 进行了中和, 对靶标生物没有毒性。经过稳定性和产品一致性测试后, 证明 3M 含 10 mL 广谱中和缓冲液环境涂抹采样拭子是稳定可靠的采样设备。

使用说明

请仔细遵循所有说明。否则，可能会导致结果不准确。

A. ESS10WSN

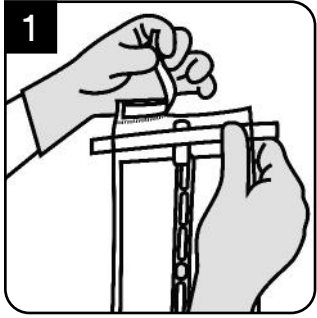

戴上手套，沿虚线孔撕掉袋子的顶部。

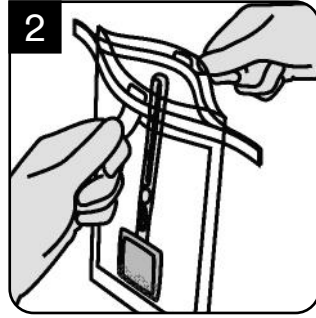

使用袋子任意一侧的红色拉片，以无菌方式打开袋子。确保不要触碰袋子的内部或边缘。

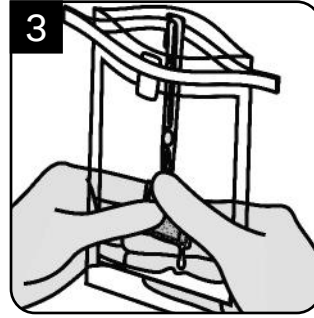

将多余的中和缓冲液挤出，使 3M 环境涂抹采样设备潮湿但不滴液。

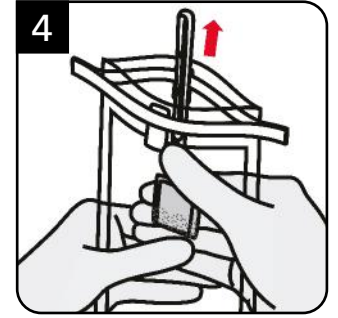

从袋子外进行操作，将设备向上移动，使拭子从袋子中伸出。

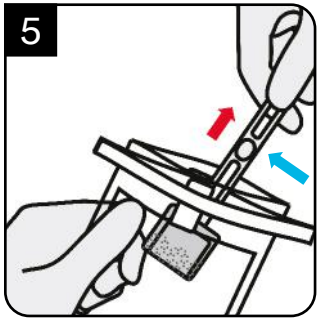

采用无菌方式，用一只手握住拭子顶部的拇指操作位置（请见上图中的蓝色箭头），然后将设备从袋子中取出，确保设备不会接触到袋子的外部。

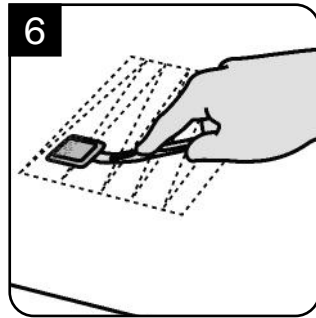

采用无菌技术，将 3M 环境涂抹采样设备向下压，并将拭子弯曲，以便与采样表面完全接触。在整个采样表面，按照一个方向，使用之字形动作进行采样。也可在整个采样表面按照一个方向，使用之字形动作大力刮擦，以破坏有机物（如有）。按照适用的标准或监管指南^{3,4,5,6,7}，对 10x10 cm (4x4 in) 至 30x30 cm (12x12 in) 的区域进行采样。

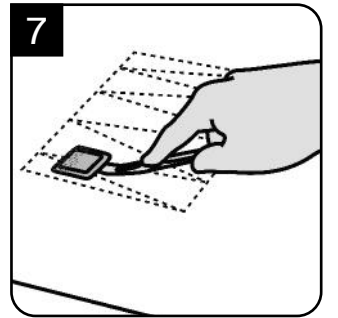

将设备翻过来，将采样方向更改 90°，然后在相同的采样位置重复 #6 中描述的擦抹程序。

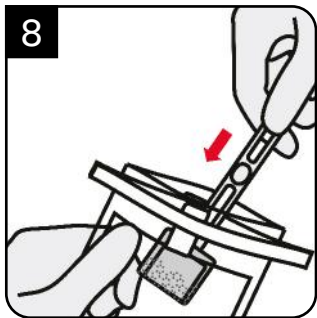

将采样设备放回袋子里（不要超过拇指操作位置），用一只手在袋子外握住设备。

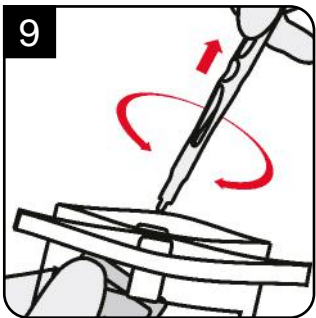

用另一只手握住 3M 环境涂抹采样拭子，双手同时扭动，使拭子与 3M 环境涂抹采样设备分离。让 3M 环境涂抹采样设备掉落到袋子底部，使其重新浸入中和缓冲液中。将拭子丢弃。



将蓝线向下滚动并将线的末端折叠起来，以便将袋子封闭。

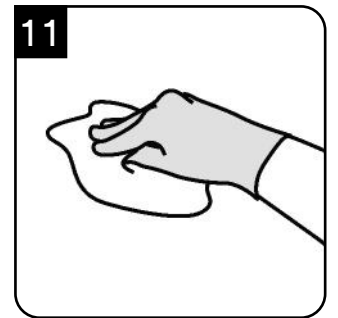

建议在采样后对采样区域进行清洁/消毒，以清除采样表面残留的中和缓冲液³。

B. HES10WSN2G

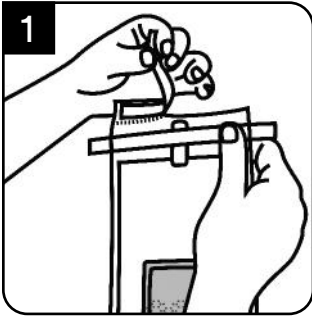

沿虚线孔撕掉袋子的顶部。

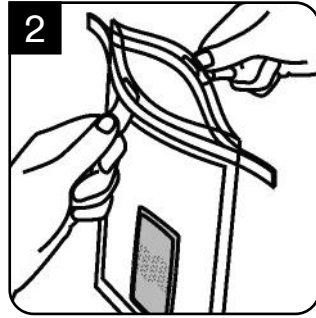

使用袋子任意一侧的红色拉片,以无菌方式打开袋子。确保不要触碰袋子的内部或边缘。

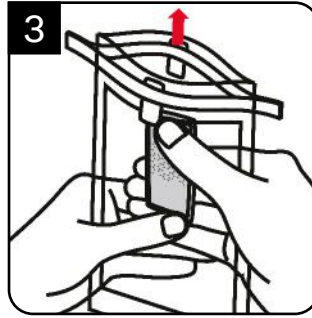

从袋子外进行操作,将 3M 环境涂抹采样设备移动到袋子的顶部。

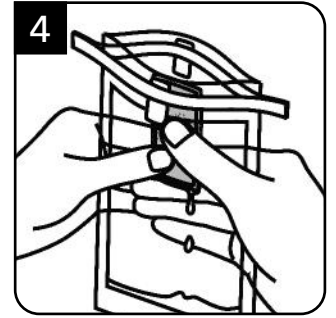

将多余的中和缓冲液挤出,使 3M 环境涂抹采样设备潮湿但不滴液。

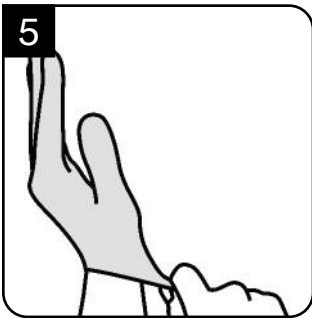

以无菌方式戴上提供的无菌手套。请注意,手套不得接触袋子的外部。

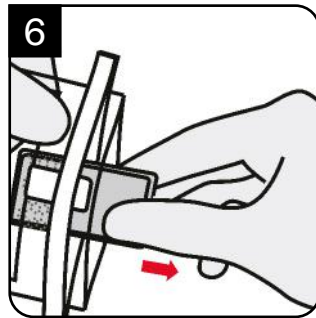

用戴着手套的手,以无菌方式将 3M 环境涂抹采样设备从袋子中取出,确保其不会接触袋子的外部。

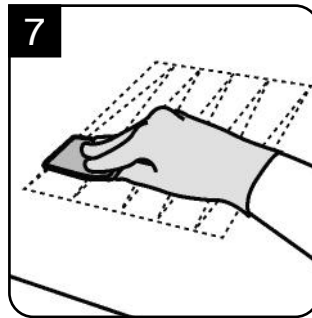

采用无菌技术,将 3M 环境涂抹采样设备的一侧向下压,并确保涂抹点朝下,以便与采样表面完全接触。在整个采样表面,按照一个方向,使用之字形动作进行采样。也可按照一个方向,使用之字形动作大力刮擦,以破坏有机物(如有)。按照适用的标准或监管指南^{3,4,5,6,7},对大约 30x30 cm (12x12 in) 的区域进行采样。

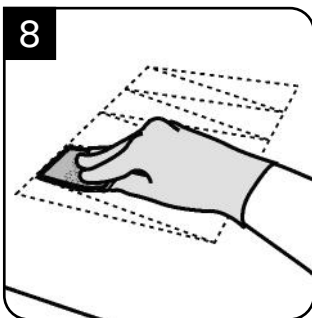

将 3M 环境涂抹采样设备翻过来,将采样方向更改 90°,然后在相同的采样表面以之字形动作进行采样。按照适用的标准或监管指南^{3,4,5,6,7},对大约 30x30 cm (12x12 in) 的区域进行采样。

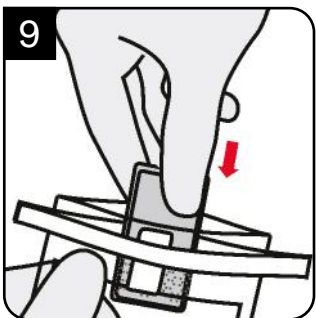

在不接触袋子边缘的情况下,将 3M 环境涂抹采样设备放回袋子里。将设备移动到袋子底部,使其重新浸入中和缓冲液中。

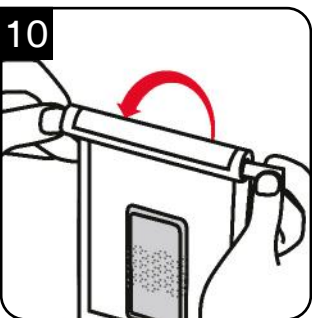

将蓝线向下滚动并将线的末端折叠起来,以便将袋子封闭。

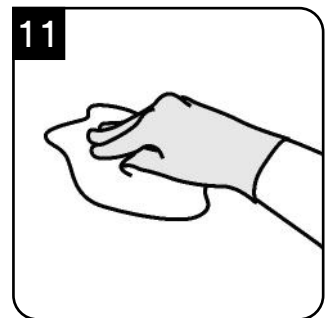

建议在采样后对采样区域进行清洁/消毒,以清除采样表面残留的中和缓冲液³。

如果您对于特定的应用或程序存有疑问,请访问我们的网站 www.3M.com/foodsafety,也可与您当地的 3M 代表或经销商联系以获得帮助。



参考资料

1. 美国食品药品监督管理局。美国联邦法规第 21 篇第 58 部分。非临床实验室研究的优良实验室规范。
2. ISO/IEC 17025。检测和校准实验室能力的通用要求。
3. ISO 18593:2018。食物链微生物学 — 表面采样的水平方法。
4. 美国公共卫生协会 — 食品微生物检验方法纲要 — 第 3 章：食品加工环境的微生物学监测，第 4 版。
5. 美国食品药品监督管理局 — 细菌学分析方法（可从 <https://www.fda.gov/food/laboratory-methods-food/bacteriological-analytical-manual-bam> 获取）。
6. 美国农业部 — 微生物实验室指导丛书 — 第 4.04、5.04 和 8.07 章。
7. 美国公共卫生协会 — 乳品检验标准方法 — 第 13 章：设备、容器、水和空气的微生物检验，第 17 版。

请参考以上所列标准方法的现行版本。

符号说明

www.3M.com/foodsafety/symbols

3M Food Safety

3M United States

3M Center
Bldg. 275-5W-05
St. Paul, MN 55144-1000
USA
1-800-328-6553

3M Canada

Post Office Box 5757
London, Ontario N6A 4T1
Canada
1-800-563-2921

3M Latin America

3M Center
Bldg. 275-5W-05
St. Paul, MN 55144-1000
USA
1-954-340-8263

3M Europe and MEA

3M Deutschland GmbH
Carl-Shurz - Strasse 1
D41453 Neuss/Germany
+49-2131-14-3000

3M United Kingdom PLC

Morley Street, Loughborough
Leicestershire
LE11 1EP
United Kingdom
+(44) 1509 611 611

3M Österreich GmbH

Euro Plaza
Gebäude J, A-1120 Wien
Kranichberggasse 4
Austria
+(43) 1 86 686-0

3M Asia Pacific

No 1, Yishun Avenue 7
Singapore, 768923
65-64508869

3M Japan

3M Health Care Limited
6-7-29, Kita-Shinagawa
Shinagawa-ku, Tokyo
141-8684 Japan
81-570-011-321

3M Australia

Bldg A, 1 Rivett Road
North Ryde, NSW 2113
Australia
61 1300 363 878



3M Company

2510 Conway Ave
St. Paul, MN 55144 USA
www.3M.com/foodsafety

3M and Petrifilm are trademarks of 3M.
Used under license in Canada. © 2020, 3M.
Unauthorized use prohibited. All rights reserved.
All other trademarks are the property of their
respective companies.

3M et Petrifilm sont marques de commerce de 3M.
Utilisées sous licence au Canada. © 2020, 3M.
Toute utilisation non autorisée est interdite.
Tous droits réservés.
Toutes les autres marques de commerce
appartiennent à leur propriétaire respectif.
34-8727-2747-3

A. แท่งสครับแชมเปโลร์สำหรับเก็บตัวอย่างในสิ่งแวดล้อม พร้อมสารทำปฏิกิริยาเป็นกลางออกฤทธิ์สูง 10 มล. (ESS10WSN)

B. สครับแชมเปโลร์สำหรับเก็บตัวอย่างในสิ่งแวดล้อม พร้อมสารทำปฏิกิริยาเป็นกลางออกฤทธิ์สูง 10 มล. และถุงมือ (HES10WSN2G)

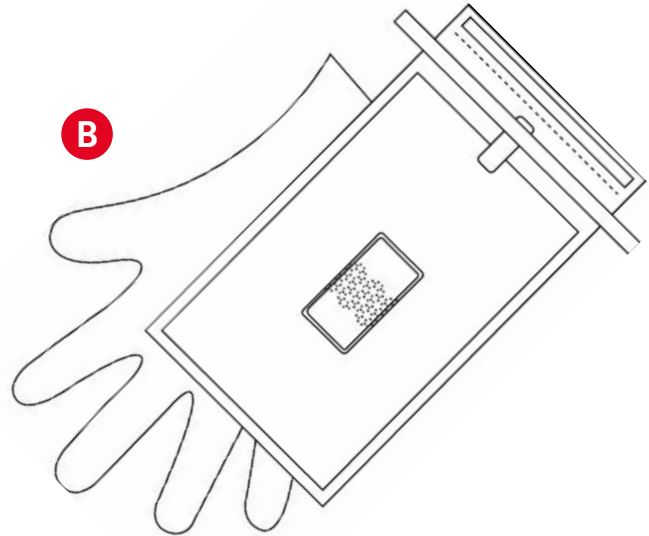
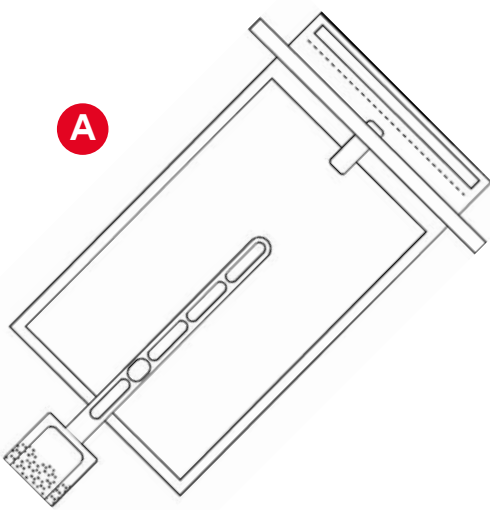

รายละเอียดผลิตภัณฑ์และวัตถุประสงค์การใช้งาน

แท่งสครับแชมเปโลร์สำหรับเก็บตัวอย่างในสิ่งแวดล้อม พร้อมสารทำปฏิกิริยาเป็นกลางออกฤทธิ์สูง 10 มล. ยี่ห้อ 3M™ และ สครับแชมเปโลร์สำหรับเก็บตัวอย่างในสิ่งแวดล้อม พร้อมสารทำปฏิกิริยาเป็นกลางออกฤทธิ์สูง 10 มล. พร้อมถุงมือ ยี่ห้อ 3M™ คืออุปกรณ์เก็บตัวอย่างในสิ่งแวดล้อมแบบพร้อมใช้ ซึ่งมีวัตถุประสงค์เพื่อใช้งานในอุตสาหกรรมอาหารและเครื่องดื่ม เพื่อเก็บตัวอย่างจุลินทรีย์ในสภาพแวดล้อม

สครับแชมเปโลร์สำหรับเก็บตัวอย่างในสิ่งแวดล้อม 3M ผสมผสานการออกแบบแห่งนวัตกรรมและวัสดุไฮเทคสู่อุปกรณ์เก็บตัวอย่าง หน้าที่ของอุปกรณ์คือการขัดล้างซึ่งจะขัดขวางการเจริญเติบโตของเชื้อแบคทีเรียที่เกาะบนพื้นผิว และสามารถใส่เก็บตัวอย่างได้อย่างมีประสิทธิภาพ

สารทำปฏิกิริยาเป็นกลางออกฤทธิ์สูงมอบความสามารถในการทำให้เป็นกลาง สำหรับการใส่เครื่องมือกำจัดเชื้อโรคในอุตสาหกรรมอาหาร ซึ่งได้รับการคิดค้นสูตรจากส่วนผสมที่ได้รับการยอมรับสำหรับการใช้งานในอุตสาหกรรมอาหาร ที่ปราศจากสารก่อภูมิแพ้ วัสดุที่มาจากสัตว์ (ADM) ตัวยับยั้งปฏิกิริยาลูซิโพลีเมอเรส (PCR) หรือส่วนประกอบที่มาจากสิ่งมีชีวิตดัดแปลงพันธุกรรม (GMOs) สารทำปฏิกิริยาเป็นกลางออกฤทธิ์สูงยังได้รับการออกแบบมาเพื่อใช้งานกับแผ่นอาหารเลี้ยงเชื้อสำเร็จรูป 3M™ และชุดทดสอบเชื้อก่อโรค 3M™

แท่งสครับแชมเปโลร์สำหรับเก็บตัวอย่างในสิ่งแวดล้อม 3M นั้นบรรจุด้วยโลหะเติมแต่งที่จะแปรสภาพเป็นผลิตภัณฑ์ที่ถูกต้องตรวจสอบได้ ซึ่งสามารถถูกระบุได้จากระบบตรวจสอบโลหะ*

ผลิตภัณฑ์ คำอธิบาย	หมายเลขแค ตตาล็อก	ปริมาตร (มล.)	ถุงมือ
แท่งสครับแชมเปโลร์ สำหรับเก็บตัวอย่างในสิ่ง แวดล้อม 3M พร้อมสาร ทำปฏิกิริยาเป็นกลาง ออกฤทธิ์สูง 10 มล.	ESS10WSN	10	none
สครับแชมเปโลร์สำหรับ เก็บตัวอย่างในสิ่ง แวดล้อม 3M พร้อมสาร ทำปฏิกิริยาเป็นกลาง ออกฤทธิ์สูง 10 มล. และถุงมือ	HES10WSN2G	10	100**

**ถุงมือปลอดเชื้อ บรรจุ 100 คู่ต่อกล่อง

*แท่งสครับแชมเปโลร์สำหรับเก็บตัวอย่างในสิ่งแวดล้อม 3M ถูกออกแบบให้มีโลหะเติมแต่งซึ่งถูกตรวจสอบได้ สภาวะการถูกตรวจสอบได้ในระบบตรวจสอบโลหะนั้นขึ้นอยู่กับหลายตัวแปร รวมไปถึงผู้ผลิตแม่ทริกซ์ ขนาดของบรรจุภัณฑ์อาหาร การตั้งค่าระบบตรวจสอบ และทิศทาง การวางตัวและขนาดของอนุภาคโลหะ ผู้ใช้ต้องตรวจสอบผลิตภัณฑ์ ระบบการผลิต และระบบตรวจสอบ เพื่อกำหนดระดับของสภาวะการถูกตรวจสอบโลหะของแท่งสครับแชมเปโลร์สำหรับเก็บตัวอย่างในสิ่งแวดล้อม 3M

3M Food Safety ได้รับการรับรองตามมาตรฐาน ISO (องค์การระหว่างประเทศว่าด้วยการมาตรฐาน) 9001 ด้านการออกแบบและการผลิต

สำหรับใช้ในห้องปฏิบัติการเท่านั้น มีเอกสารเกี่ยวกับความปลอดภัยของวัสดุ

ความปลอดภัย

ผู้ใช้ควรอ่าน ทำความเข้าใจ และปฏิบัติตามข้อมูลด้านความปลอดภัยทั้งหมดในคำแนะนำการใช้งาน เก็บคำแนะนำด้านความปลอดภัยนี้ไว้สำหรับใช้อ้างอิงในอนาคต

คำเตือน บ่งชี้ว่าเป็นสถานการณ์ที่เป็นอันตราย ซึ่งหากไม่มีการหลีกเลี่ยง อาจก่อให้เกิดการเสียชีวิตหรือการบาดเจ็บรุนแรงและ / หรือความเสียหายต่อทรัพย์สินได้

คำเตือน

ผู้ใช้งานต้องฝึกอบรมบุคลากรเกี่ยวกับเทคนิคการทดสอบและการใช้สารตัวอย่างที่ถูกต้องเหมาะสมในปัจจุบัน ตัวอย่างเช่น หลักปฏิบัติทางห้องปฏิบัติการที่ดี¹, ISO/IEC 17025² หรือ ISO 2018³

ควรปฏิบัติตามนี้เพื่อลดการปนเปื้อนในสิ่งแวดล้อม:

- ผลิตภัณฑ์สครับแชมเปโลร์สำหรับเก็บตัวอย่างในสิ่งแวดล้อม 3M มีจุดประสงค์เพื่อใช้ทดสอบเชื้อจุลินทรีย์บนพื้นผิว พื้นผิวต่างๆ นั้นมีโอกาที่จะปนเปื้อนเชื้อโรค เช่น เชื้อลิสทีเรีย โมโนไซโตจีเนส หรือ เชื้อซาลโมเนลล่า
- ผู้ใช้ควรถูกฝึกฝนให้สอดคล้องกับหลักปฏิบัติควบคุมและสอดคล้องกับความประสงค์ของบริษัท / สถาบัน ก่อนที่จะทำงานกับวัสดุที่มีศักยภาพในการติดเชื้อ
- อาหารเหลวสำหรับเลี้ยงเชื้อควรผ่านความร้อนตามขั้นตอนที่ได้รับการยืนยัน
- ปฏิบัติตาม BSL-2 (ความปลอดภัยทางชีวภาพ ระดับ 2) และการควบคุมตามมาตรฐานอุตสาหกรรมอย่างเคร่งครัด / การทิ้งขยะปนเปื้อนควรเป็นไปตามกฎการควบคุมของท้องถิ่นและรัฐบาล

เพื่อลดความเสี่ยงที่เกี่ยวข้องกับการสัมผัสสารเคมีหรือสารอันตรายทางชีวภาพ ให้ปฏิบัติตามนี้:

- ทำการทิ้งตัวอย่างที่เก็บ โดยเป็นไปตามกฎการควบคุมของรัฐบาล มาตรฐานอุตสาหกรรม และขั้นตอนที่ถูกใช้ในห้องปฏิบัติการสำหรับการทิ้งขยะที่มีอันตรายทางชีวภาพ ปฏิบัติตาม BSL-2 อย่างเคร่งครัด
- ปฏิบัติตามแนวปฏิบัติที่เหมาะสมเพื่อความปลอดภัยทางห้องปฏิบัติการมาตรฐานทุกครั้ง (GLP¹ หรือ ISO 17025²) โดยรวมถึงขั้นตอนการควบคุมโรคที่เหมาะสม การสวมเครื่องแต่งกายเพื่อป้องกันและอุปกรณ์ปกป้องดวงตา ในขณะที่ปฏิบัติงานกับรีเอเจนต์และตัวอย่างที่มีการปนเปื้อน

เพื่อลดความเสี่ยงที่ผลลบลอมจากการใช้กับพื้นผิวสภาพแวดล้อมที่ปนเปื้อนสำหรับผลิตภัณฑ์อาหารและเครื่องดื่ม ให้ปฏิบัติตามนี้:

- โปรดดูวิธีการเก็บรักษาและวันหมดอายุบนบรรจุภัณฑ์
- โปรดทำตามคำแนะนำการใช้งานผลิตภัณฑ์เสมอ

เพื่อลดความเสี่ยงของผลลัพธ์ที่ผิดพลาดในการทดสอบพื้นผิวแวดล้อมที่ติดเชื่อในผลิตภัณฑ์อาหารและเครื่องดื่ม ซึ่งอาจจะนำไปสู่การทดสอบใหม่หรือการปฏิเสธผลิตภัณฑ์อาหารและเครื่องดื่มที่ทดสอบ ให้ปฏิบัติตามนี้:

- อย่านำอุปกรณ์สครับแชมเปโลร์สำหรับเก็บตัวอย่างในสิ่งแวดล้อม 3M ไปสัมผัสกับพื้นผิวที่ไม่เหมาะสม
- อย่าทำลายอุปกรณ์สครับแชมเปโลร์สำหรับเก็บตัวอย่างในสิ่งแวดล้อม 3M ในขณะที่กำลังเก็บตัวอย่าง
- อย่าแตะต้องด้านในถุงใส่อุปกรณ์สครับแชมเปโลร์สำหรับเก็บตัวอย่างในสิ่งแวดล้อม 3M

เพื่อลดความเสี่ยงการปนเปื้อนข้ามจากการใช้อุปกรณ์สครับแชมเปโลร์สำหรับเก็บตัวอย่างในสิ่งแวดล้อม 3M ซ้ำ ให้ปฏิบัติตามนี้:

- อย่านำอุปกรณ์สครับแชมเปโลร์สำหรับเก็บตัวอย่างในสิ่งแวดล้อม 3M ซดเต็มมากกว่าหนึ่งครั้ง
- อย่านำอุปกรณ์สครับแชมเปโลร์สำหรับเก็บตัวอย่างในสิ่งแวดล้อม 3M ซดเต็มในการเก็บตัวอย่างจากพื้นผิวมากกว่าหนึ่งแห่ง
- ตรวจสอบว่าถุงใส่อุปกรณ์ไม่มีตำหนิใดๆ ที่นำไปสู่การทำให้ภาวะปลอดเชื้อของอุปกรณ์เก็บตัวอย่างลดลง

สีของสครับแชมเปโลร์สำหรับเก็บตัวอย่างในสิ่งแวดล้อม 3M และแท่งสครับแชมเปโลร์สำหรับเก็บตัวอย่างในสิ่งแวดล้อม 3M นั้นถูกออกแบบมาให้มองเห็นได้ชัดในสภาพแวดล้อมของการผลิตอาหาร

ศึกษาเอกสารข้อมูลความปลอดภัยของวัสดุหากต้องการทราบข้อมูลเพิ่มเติม

หากต้องการข้อมูลเพิ่มเติมเกี่ยวกับเอกสารประสิทธิภาพผลิตภัณฑ์โปรดเข้าไปที่เว็บไซต์ของเราที่ www.3M.com/foodsafety หรือติดต่อตัวแทนบริษัท 3M หรือตัวแทนจำหน่ายในเขตพื้นที่ของท่าน

ความรับผิดชอบของผู้ใช้

ผู้ใช้จะต้องทำความเข้าใจเกี่ยวกับคำแนะนำการใช้งานผลิตภัณฑ์และข้อมูลเกี่ยวกับผลิตภัณฑ์ หากต้องการข้อมูลเพิ่มเติม สามารถเยี่ยมชมเว็บไซต์ของเราได้ที่ www.3M.com/foodsafety หรือติดต่อตัวแทนหรือผู้จัดจำหน่าย 3M ในพื้นที่ของท่าน

การเลือกวิธีทดสอบ จะต้องศึกษาปัจจัยภายนอกต่างๆ ที่อาจส่งผลต่อผลการทดสอบ เช่น วิธีการสุ่มตัวอย่าง ระเบียบวิธีการทดสอบ วิธีการเตรียมตัวอย่าง การจัดการควบคุม และเทคนิคของห้องปฏิบัติการที่อาจจะกระทบต่อผลลัพธ์ได้ ตัวอย่างอาหารที่ส่งตรวจนั้นอาจมีผลต่อผลการทดสอบ

ผู้ใช้งานเป็นผู้รับผิดชอบในการประเมินความเหมาะสมสำหรับการเลือกวิธีการทดสอบหรือชนิดผลิตภัณฑ์ เพื่อประเมินจำนวนเมตริกซ์ที่เหมาะสมกับความสามารถในการเหลือรอดของจุลินทรีย์ เพื่อให้ผู้ใช้แน่ใจว่าวิธีการทดสอบที่เลือกนั้นเป็นไปตามเกณฑ์ของผู้ใช้เอง

นอกจากนี้ ผู้ใช้จะต้องรับผิดชอบในการเลือกวิธีการทดสอบและผลลัพธ์ที่ได้ให้เป็นไปตามข้อกำหนดของลูกค้าและซัพพลายเออร์ เช่นเดียวกับวิธีการทดสอบอื่นๆ ผลลัพธ์ที่ได้จากการใช้ผลิตภัณฑ์ 3M Food Safety ได้ก็ตาม ไม่ได้เป็นการรับประกันถึงคุณภาพของเมตริกซ์หรือขั้นตอนที่ใช้ทดสอบ

เงื่อนไขการรับประกัน / การชดเชยแบบจำกัด

3M ปฏิเสธการรับประกันทั้งหมดทั้งอย่างชัดแจ้งและโดยนัย รวมถึงแต่ไม่จำกัดเพียงการรับประกันใดๆ ถึงความสามารถในการจำหน่าย หรือความเหมาะสมสำหรับการใช้งานโดยเฉพาะ เว้นแต่จะได้อธิบายไว้อย่างชัดแจ้งในส่วนการรับประกันแบบจำกัดว่าด้วยบรรพจน์ของผลิตภัณฑ์แต่ละชิ้น หากผลิตภัณฑ์ 3M Food Safety ใดๆ มีตำหนิบกพร่อง บริษัท 3M หรือผู้จัดจำหน่ายที่ได้รับอนุญาตของบริษัทจะใช้ดุลยพินิจของตนในการพิจารณาเปลี่ยนแทนผลิตภัณฑ์หรือคืนเงินค่าผลิตภัณฑ์ดังกล่าว อันนี้คือการชดเชยพิเศษ หากสงสัยว่ามีข้อบกพร่องหรือความเสียหายกับสินค้า ท่านต้องแจ้ง 3M ภายใน 60 วันหลังจากที่พบ และทำการคืนสินค้าที่เสียหายให้ทาง 3M โปรดโทรติดต่อแผนกบริการลูกค้า (1-800-328-1671 ในสหรัฐอเมริกา) หรือตัวแทน 3M Food Safety เพื่อขอสิทธิ์ส่งคืนผลิตภัณฑ์

ขอบเขตความรับผิดชอบของ 3M

3M จะไม่รับผิดชอบต่อการสูญเสียหรือความเสียหายใดๆ ทั้งโดยตรง โดยอ้อม ความเสียหายจำเพาะ ที่เกิดขึ้นเนื่องจากการผิดสัญญา หรือที่เป็นผลสืบเนื่อง รวมถึงแต่ไม่จำกัดเพียงการสูญเสียผลกำไร ความรับผิดชอบของทาง 3M ในทางกฎหมายจะต้องไม่เกินราคาของผลิตภัณฑ์ที่เสียหายหรือบกพร่องไม่ว่ากรณีใดๆ ก็ตาม

การเก็บรักษา

ดูวิธีและอายุในการเก็บรักษาได้บนบรรพจน์ที่ เก็บผลิตภัณฑ์ สคริปแชมเปอเรอร์สำหรับเก็บตัวอย่างในสิ่งแวดล้อม 3M ไว้ในถุงฟอยด์ ที่อุณหภูมิ 2-8°C เพื่อยืดอายุการเก็บรักษาให้ยาวที่สุด ผลิตภัณฑ์สคริปแชมเปอเรอร์สำหรับเก็บตัวอย่างในสิ่งแวดล้อม 3M ยังสามารถเก็บไว้ในถุงฟอยด์ ที่อุณหภูมิ 15-25°C ได้นานถึงสามเดือน ไม่ควรใช้ผลิตภัณฑ์สคริปแชมเปอเรอร์สำหรับเก็บตัวอย่างในสิ่งแวดล้อม 3M หลังจากวันหมดอายุ

การทิ้ง

หลังจากการใช้งานสคริปแชมเปอเรอร์สำหรับเก็บตัวอย่างในสิ่งแวดล้อม 3M อาจจะมีเชื้อจุลินทรีย์ซึ่งอาจก่อให้เกิดอันตรายทางชีวภาพได้

ปฏิบัติตามมาตรฐานอุตสาหกรรมล่าสุดและระเบียบข้อบังคับของท้องถิ่นในการทิ้งของเสียที่มีการปนเปื้อนของสิ่งเจือปน ศึกษาเอกสารข้อมูลความปลอดภัยของวัสดุหากต้องการทราบข้อมูลเพิ่มเติม

วิธีการตรวจสอบ

AOAC® Performance Tested MethodSM
#022104



สคริปแชมเปอเรอร์สำหรับเก็บตัวอย่างในสิ่งแวดล้อม พร้อมสารทำปฏิกิริยาเป็นกลางออกฤทธิ์สูง 10 มล. 3M สกัดเอา เชื้อลิสทีเรีย หรือ *Salmonella spp.* กลับคืนมาจากพื้นผิวแวดล้อมต่างๆ กัน เช่น สแตนเลส พลาสติก (โพลีโพรไพลีน) และคอนกรีต ชัดเจน เมื่อใช้การวิเคราะห์ POD พบว่าไม่มีความแตกต่างทางสถิติระหว่างตัวเลขเชิงบวกที่ตรวจพบจากวิธีการเก็บตัวอย่างด้วยสคริปแชมเปอเรอร์สำหรับเก็บตัวอย่างในสิ่งแวดล้อม พร้อมสารทำปฏิกิริยาเป็นกลางออกฤทธิ์สูง 10 มล. 3M และวิธีการเก็บตัวอย่างที่ใช้อ่างอิงในทุกๆ ตัวอย่างที่ใช้ทดสอบ (Dey-Engley Neutralizing Broth) สารทำปฏิกิริยาเป็นกลางออกฤทธิ์สูง 3M ประสบความสำเร็จในการทำให้สารค่าความสะอาดชนิดต่างๆ มีค่าเป็นกลาง เช่น สารลดแรงตึงผิว สารค่ากรดสูง กรดไฮโดรเจน เพอร์ออกไซด์ / เพอร์ออกไซด์ออกเซติก และคลอรีน / สารฟอกขาว และพบว่าสารเหล่านั้นไม่เป็นพิษกับเชื้อแบคทีเรียเป้าหมาย สคริปแชมเปอเรอร์สำหรับเก็บตัวอย่างในสิ่งแวดล้อม พร้อมสารทำปฏิกิริยาเป็นกลางออกฤทธิ์สูง 10 มล. 3M ถูกพบว่า เป็นอุปกรณ์เก็บตัวอย่างที่มีความทนทานและคงรูป เมื่อทำการทดสอบผ่านกระบวนการทดสอบความทนทาน และความคงรูปของผลิตภัณฑ์

คำแนะนำการใช้งาน

ปฏิบัติตามคำแนะนำทั้งหมดอย่างละเอียดรอบคอบ หากไม่ปฏิบัติตามเช่นนั้น อาจให้ผลที่ไม่ถูกต้องแม่นยำได้

A. ESS10WSN

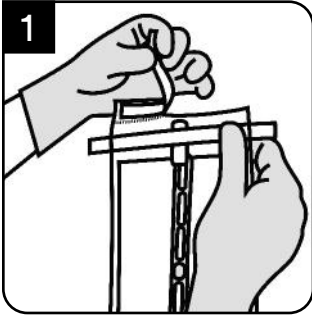

ใส่ถุงมือ ดึงด้านบนของถุงตามรอยปรุ

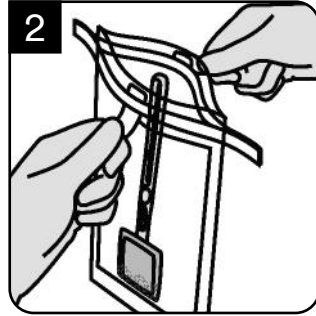

เปิดถุงโดยระวังไม่ให้มีการปนเปื้อนของเชื้อโรค ด้วยการใช้นิ้วชี้แตะด้านข้างของถุงทั้งสองด้าน อย่าแตะต้องด้านในหรือขอบถุง

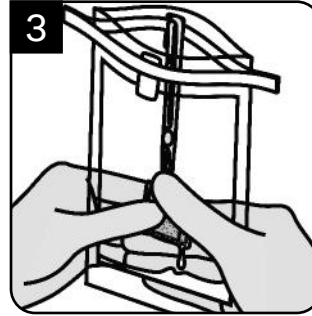

บีบสารทำปฏิกิริยาเป็นกลางให้ล้นออกมา เพื่อให้อุปกรณ์สกริปแซมเพลอร์สำหรับเก็บตัวอย่างในสิ่งแวดล้อม 3M มีความชื้น แต่ไม่ถึงกับหยดลงมา

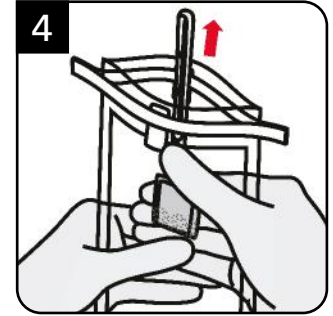

ขยับให้อุปกรณ์ยื่นออกมาข้างนอกถุง โดยใช้มือดันจากข้างนอก

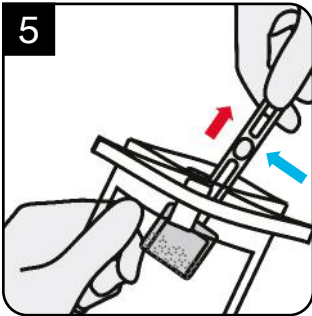

ใช้มือข้างเดียวเพื่อจับแต่งทดสอบบริเวณปลายเหนือจุดกั้นนิ้วโดยระวังไม่ให้ปนเปื้อนเชื้อโรค (โปรดดูลูกศรสีน้ำเงินตามรูปภาพข้างบน) และหยิบอุปกรณ์ออกจากถุง มั่นใจว่าตัวอุปกรณ์ไม่ได้สัมผัสกับด้านนอกของถุง

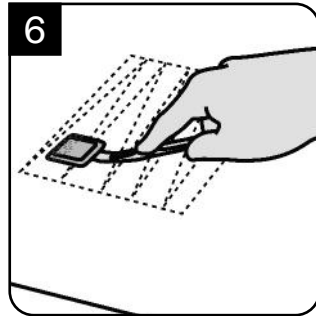

ปฏิบัติตามเทคนิคปลอดเชื้อ กวดอุปกรณ์สกริปแซมเพลอร์สำหรับเก็บตัวอย่างในสิ่งแวดล้อม 3M ลงไปให้แน่น และขอแท่งอุปกรณ์เพื่อให้มั่นใจว่าสัมผัสกับบริเวณที่ต้องการเก็บตัวอย่างได้เต็มที่ เก็บตัวอย่างด้วยการเคลื่อนที่แบบซิกแซกไปทางเดียวจนครอบคลุมพื้นผิวทั้งหมด ทางเลือกอื่น ชัดแรงๆ แบบซิกแซกไปทางเดียวจนครอบคลุมพื้นผิวทั้งหมด เพื่อกำจัดเชื้อแบคทีเรีย ในกรณีนี้ปรากฏ เก็บตัวอย่างในพื้นที่ขนาดตั้งแต่ 10x10 ซม. (4X4 นิ้ว) จนถึง 30x30 ซม. (12X12 นิ้ว) โปรดทำตามมาตรฐานที่เหมาะสมหรือแนวทางการควบคุม^{3,4,5,6,7}

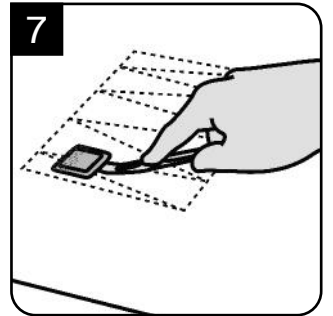

พลิกอุปกรณ์กลับมาอีกด้าน เปลี่ยนทิศทางในการเก็บตัวอย่างด้วยการหันอุปกรณ์ 90 องศา และทำซ้ำตามขั้นตอนที่อธิบายไว้ในข้อ 6 บนพื้นผิวเดิมที่ทำการเก็บตัวอย่าง

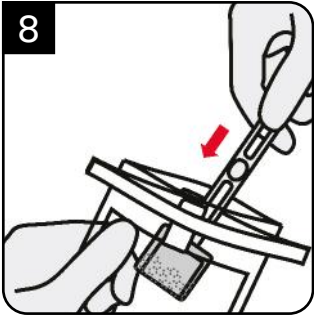

นำอุปกรณ์เก็บตัวอย่างใส่คืนเข้าไปในถง โดยอย่าให้เลยจุดกันนิ้ว และถืออุปกรณ์ด้วยมือข้างเดียวที่อยู่ข้างนอกถง

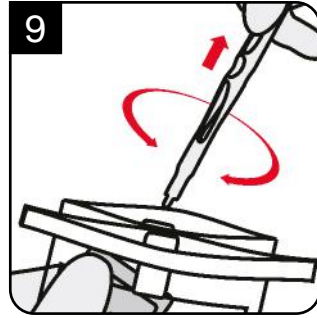

ใช้มืออีกข้างจับแท่งสกรับแซมเพลอร์สำหรับเก็บตัวอย่างในสิ่งแวดล้อม 3M เอาไว้ แล้วบิดเพื่อให้หลุดออกจากสกรับแซมเพลอร์สำหรับเก็บตัวอย่างในสิ่งแวดล้อม 3M ปลอยสกรับแซมเพลอร์สำหรับเก็บตัวอย่างในสิ่งแวดล้อม 3M ลงไปที่ก้นถงเพื่อให้อุปกรณ์จมลงไปในการทำปฏิกิริยาเป็นกลาง ทั้งแท่งอุปกรณ์

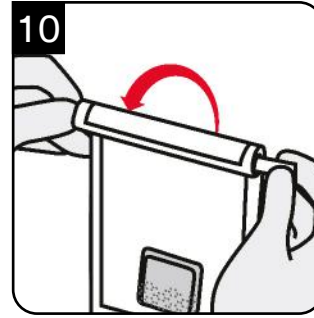

ปิดปากถงโดยการม้วนลวดสีน้ำเงินลง และพับที่ปลายสุดของลวด

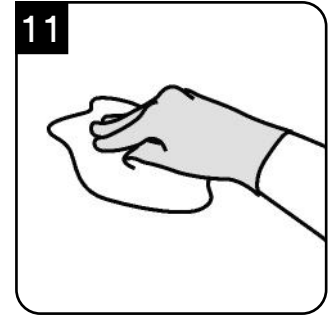

แนะนำให้ทำความสะอาด / ซ้ำเชื้อ บริเวณที่เก็บตัวอย่างหลังจากเสร็จสิ้นกระบวนการ เพื่อกำจัดสารทำปฏิกิริยาเป็นกลางที่ตกค้างอยู่บนพื้นผิวที่เก็บตัวอย่าง³

B. HES10WSN2G

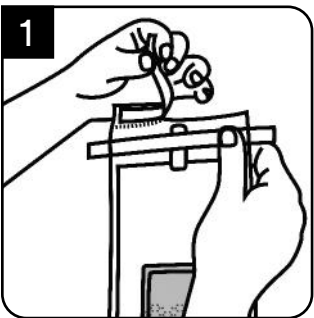

ฉีกด้านบนของถงตามรอยพับ

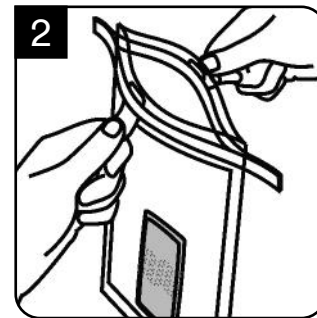

เปิดถงโดยระวังไม่ให้มีการปนเปื้อนของเชื้อโรค ด้วยการใช้อุปกรณ์แสดงด้านข้างของถงทั้งสองด้าน อย่าแตะต้องด้านในหรือขอบถง

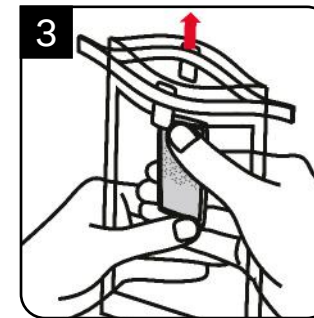

ขยับให้สกรับแซมเพลอร์สำหรับเก็บตัวอย่างในสิ่งแวดล้อม 3M ออกมาจากด้านบนของถง

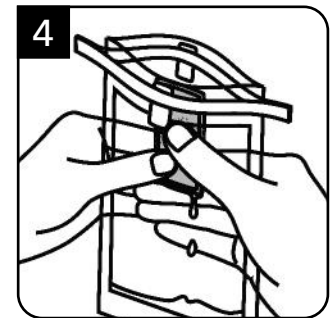

บีบสารทำปฏิกิริยาเป็นกลางให้ล้นออกมา เพื่อให้สกรับแซมเพลอร์สำหรับเก็บตัวอย่างในสิ่งแวดล้อม 3M มีความชื้น แต่ไม่ถึงกับหยดลงมา

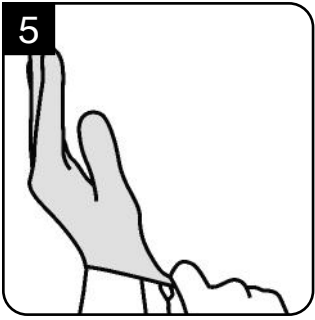

ใส่ถุงมือปลอดเชื้อ โดยระวังไม่ให้มีการปนเปื้อนของเชื้อโรค ระวังอย่าให้ถุงมือสัมผัสกับด้านนอกของถุง

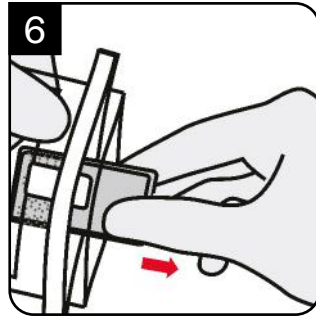

ใช้มือที่สวมถุงมือเพื่อนำสครับแชมเปเลอร์สำหรับเก็บตัวอย่างในสิ่งแวดล้อม 3M ออกมาจากถุงด้วยความระมัดระวัง ไม่ให้มีการปนเปื้อนเชื้อโรค ระวังอย่าให้สัมผัสกับด้านนอกของถุง

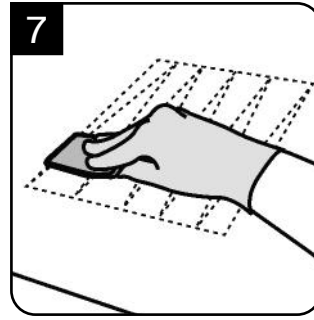

ปฏิบัติตามเทคนิคปลอดเชื้อ ก่ออุปกรณ์สครับแชมเปเลอร์สำหรับเก็บตัวอย่างในสิ่งแวดล้อม 3M ลงไปให้แน่น เพื่อให้สัมผัสกับบริเวณที่ต้องการเก็บตัวอย่างได้เต็มที่ เก็บตัวอย่างด้วยการเคลื่อนที่แบบซิกแซกไปทางเดียวจนครอบคลุมพื้นผิวทั้งหมด ทางเลือกอื่น ชัดแรงๆ แบบซิกแซกเพื่อกำจัดเชื้อแบคทีเรีย ในกรณีนี้ปรากฏ เก็บตัวอย่างในพื้นที่ขนาดประมาณ 30x30 ซม. (12X12 นิ้ว) โปรดทำตามมาตรฐานที่เหมาะสมหรือแนวทางการควบคุม^{3,4,5,6,7}

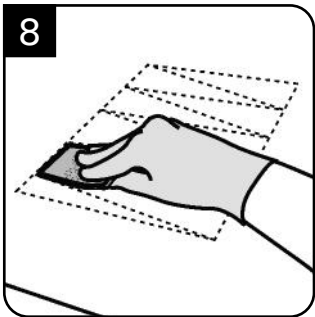

พลิกอุปกรณ์สครับแชมเปเลอร์สำหรับเก็บตัวอย่างในสิ่งแวดล้อม 3M กลับมาอีกด้าน เปลี่ยนทิศทางการเก็บตัวอย่างด้วยการหันอุปกรณ์ 90 องศา และเคลื่อนที่แบบซิกแซกไปบนพื้นที่ที่ทำการเก็บตัวอย่าง เก็บตัวอย่างในพื้นที่ขนาดประมาณ 30x30 ซม. (12X12 นิ้ว) โปรดทำตามมาตรฐานที่เหมาะสมหรือแนวทางการควบคุม^{3,4,5,6,7}

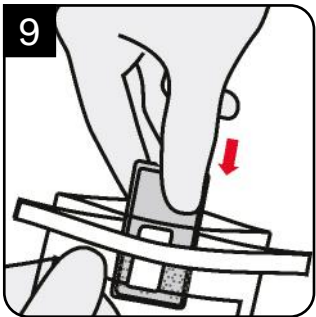

นำอุปกรณ์สครับแชมเปเลอร์สำหรับเก็บตัวอย่างในสิ่งแวดล้อม 3M กลับเข้าไปในถุง โดยไม่มีการแตะต้องที่ขอบถุง ขยับอุปกรณ์ลงไปที่ก้นถุงเพื่อให้อุปกรณ์จมลงไปในสารทำปฏิกิริยาเป็นกลาง

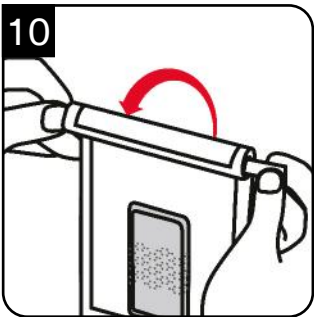

ปิดปากถุงโดยการม้วนลวดสีน้ำเงินลง และพับที่ปลายสุดของลวด

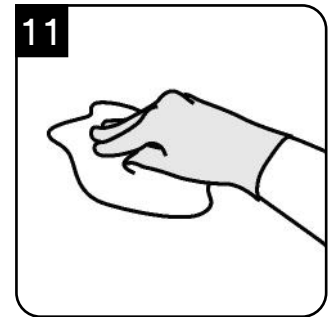

แนะนำให้ทำความสะอาด / ซ้ำเชื้อ บริเวณที่เก็บตัวอย่างหลังจากเสร็จสิ้นกระบวนการ เพื่อกำจัดสารทำปฏิกิริยาเป็นกลางที่ตกค้างอยู่บนพื้นผิวที่เก็บตัวอย่าง³

หากท่านมีข้อสงสัยเกี่ยวกับการใช้งานหรือวิธีการที่เฉพาะเจาะจงใดๆ โปรดเยี่ยมชมเว็บไซต์ของเราที่ www.3M.com/foodsafety หรือติดต่อตัวแทนจำหน่ายหรือผู้จัดการจำหน่ายของบริษัท 3M ในท้องถิ่นของท่าน

ข้อมูลอ้างอิง

1. U.S. Food and Drug Administration. Code of Federal Regulations, Title 21, Part 58. Good Laboratory Practice for Nonclinical Laboratory Studies.
2. ISO/IEC 17025. General requirements for the competence of testing and calibration laboratories.
3. ISO 18593:2018. Microbiology of the food chain – Horizontal methods for surface sampling.
4. American Public Health Association - Compendium of Methods for the Microbiological Examination of Foods - Chapter 3: Microbiological Monitoring of the Food Processing Environment, 4th edition.
5. US Food and Drug Administration - Bacteriological Analytical Method (available online at <https://www.fda.gov/food/laboratory-methods-food/bacteriological-analytical-manual-bam>).
6. United States Department of Agriculture - Microbiological Lab Guidebook - Chapters 4.04, 5.04, and 8.07.
7. American Public Health Association - Standard Methods for the Examination of Dairy Products - Chapter 13: Microbiological Tests for Equipment, Containers, Water, and Air, 17th edition.

โปรดอ้างอิงวิธีการมาตรฐานฉบับปัจจุบันที่แสดงรายการไว้ข้างต้น

คำอธิบายสัญลักษณ์

www.3M.com/foodsafety/symbols

3M Food Safety

3M United States

3M Center
Bldg. 275-5W-05
St. Paul, MN 55144-1000
USA
1-800-328-6553

3M Canada

Post Office Box 5757
London, Ontario N6A 4T1
Canada
1-800-563-2921

3M Latin America

3M Center
Bldg. 275-5W-05
St. Paul, MN 55144-1000
USA
1-954-340-8263

3M Europe and MEA

3M Deutschland GmbH
Carl-Shurz - Strasse 1
D41453 Neuss/Germany
+49-2131-14-3000

3M United Kingdom PLC

Morley Street, Loughborough
Leicestershire
LE11 1EP
United Kingdom
+(44) 1509 611 611

3M Österreich GmbH

Euro Plaza
Gebäude J, A-1120 Wien
Kranichberggasse 4
Austria
+(43) 1 86 686-0

3M Asia Pacific

No 1, Yishun Avenue 7
Singapore, 768923
65-64508869

3M Japan

3M Health Care Limited
6-7-29, Kita-Shinagawa
Shinagawa-ku, Tokyo
141-8684 Japan
81-570-011-321

3M Australia

Bldg A, 1 Rivett Road
North Ryde, NSW 2113
Australia
61 1300 363 878



3M Company

2510 Conway Ave
St. Paul, MN 55144 USA
www.3M.com/foodsafety

3M and Petrifilm are trademarks of 3M.
Used under license in Canada. © 2020, 3M.
Unauthorized use prohibited. All rights reserved.
All other trademarks are the property of their
respective companies.

3M et Petrifilm sont marques de commerce de 3M.
Utilisées sous licence au Canada. © 2020, 3M.
Toute utilisation non autorisée est interdite.
Tous droits réservés.
Toutes les autres marques de commerce
appartiennent à leur propriétaire respectif.
34-8727-2747-3

A. 10mL 와이드 스펙트럼 중화제를 포함한 환경 스크럽 샘플러 스틱(ESS10WSN)

B. 10mL 와이드 스펙트럼 중화제 및 장갑을 포함한 환경 스크럽 샘플러(HES10WSN2G)

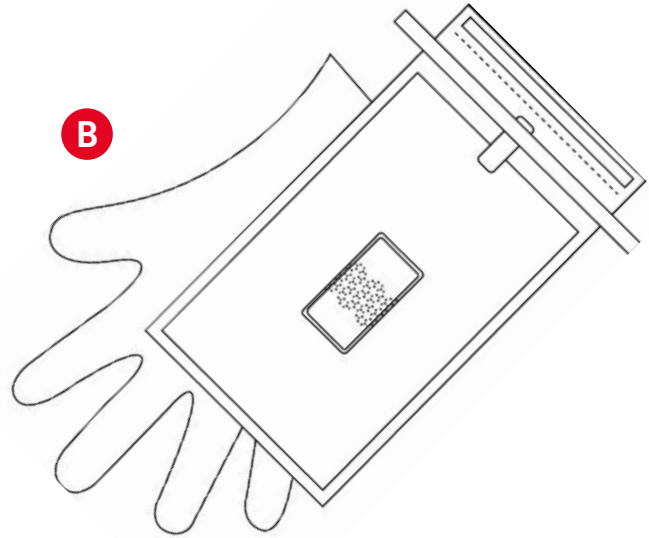
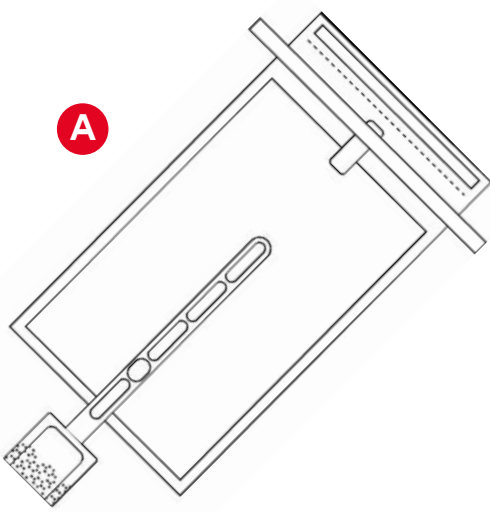

제품 설명 및 용도

10mL 와이드 스펙트럼 중화제를 포함한 3M™ 환경 스크럽 샘플러 스틱 및 10mL 와이드 스펙트럼 중화제 및 장갑을 포함한 3M™ 환경 스크럽 샘플러는 환경 미생물 표면 샘플링을 위한 식음료 산업 용도의 즉시 사용 가능한 환경 스크럽 샘플러 디바이스입니다.

3M 환경 스크럽 샘플러는 혁신적인 디자인과 첨단 소재를 샘플링 디바이스에 결합합니다. 이 기능은 생물막 및 효과적인 샘플 수집을 포함하여 유기물 축적을 방해할 수 있는 수색 기능을 통합합니다.

와이드 스펙트럼 중화제는 식품 산업에서 사용되는 다양한 살균제에 대한 중화 기능을 제공합니다. 알레르기 유발 성분, 동물 유래 물질(ADM), 종합 효소 연쇄 반응(PCR) 억제제 또는 유전자 변형 생물체(GMO)에서 파생된 성분 없이 식품 산업에서 사용하도록 허용된 성분을 사용하여 제조되었습니다. 와이드 스펙트럼 중화제는 또한 3M™ Petrifilm™ 플레이트 및 3M™ Molecular Detection System과 호환되도록 설계되었습니다.

3M 환경 스크럽 샘플러 스틱에는 금속 첨가제가 포함되어 있어 금속 검출기 시스템*으로 식별할 수 있는 검출 가능한 제품으로 변환합니다.

제품 설명	카탈로그 번호	버퍼의 양(mL)	장갑
10mL 와이드 스펙트럼 중화제를 포함한 3M 환경 스크럽 샘플러 스틱	ESS10WSN	10	없음
10mL 와이드 스펙트럼 중화제 및 장갑을 포함한 3M 환경 스크럽 샘플러	HES10WSN2G	10	100**

** 무균 장갑, 케이스당 개별 포장된 100쌍.

* 3M 환경 스크럽 샘플러 스틱은 금속 검출을 가능하게 하는 금속 첨가제로 만들어졌습니다. 금속 검출 시스템의 검출 능력은 식품 구성, 식품 포장 크기, 검출 시스템 설정, 금속 입자의 방향 및 크기 등 여러 요인에 따라 달라집니다. 사용자는 3M 환경 스크럽 샘플러 스틱의 금속 검출 능력 수준을 결정하기 위해 자신의 제품, 생산 시스템 및 검출 시스템 등으로 검증해야 합니다.

3M Food Safety는 설계 및 제조에 관한 ISO(International Organization for Standardization) 9001 인증을 받았습니다.

실험실 전용. 물질 안전 보건 자료 이용 가능.

안전

사용자는 제품 설명서에 있는 모든 안전 관련 사항을 읽고, 숙지하고, 이에 따라야 합니다. 나중에 참조할 수 있도록 안전 지침을 보관하십시오.

경고 피하지 못할 경우 사망이나 심각한 부상 및/또는 재산상의 손해를 초래할 수 있는 위험 상황을 의미합니다

경고

사용자는 반드시 담당 직원에게 시험 및 표면 샘플링 기법을 위한 적절한 최신 방법에 대해 교육을 해야 합니다. 예: 우수 실험실 방침¹, ISO/IEC 17025², 또는 ISO 18583:2018³.

환경 오염과 관련된 위험을 줄이려면:

- 3M 환경 스크럽 샘플러 제품은 표면에 있는 미생물 검사에 사용하기 위한 제품입니다. 표면에는 잠재적으로 리스테리아 모노사이토제네스 또는 살모넬라와 같은 병원성 미생물이 있을 수 있습니다.
- 개인은 감염 가능성이 있는 물질로 작업하기 전에 해당 규제 및 회사/기관 요구 사항에 따라 교육을 받아야 합니다.
- 모든 증균 배지는 배양 기반 확인 단계에 따라 살균해야 합니다.
- BSL-2(생물 안전 2등급) 방침과 오염된 폐기물 처리에 대한 현재 산업 표준/지역 및 연방 규정을 엄격하게 준수해야 합니다.

화학 물질 및 생물학적 위험물 노출 관련 위험을 줄이려면:

- 모든 해당 정부 규정, 산업 표준 및 생물학적 위험 폐기물 처리를 위한 해당 실험실 절차에 따라 샘플을 폐기하십시오. BSL-2 방침을 엄격히 준수해야 합니다.
- 시약 및 오염된 시료를 다룰 때는 적절한 격리 절차, 적절한 보호복과 일회용 장갑 및 보안경 착용 등 항상 표준 실험실 안전 방침(GLP¹ 또는 ISO 17025²)을 준수하십시오.

식품 또는 음료 제품에 대해 오염된 환경 표면을 사용하게 되는 위음성과 관련된 위험을 줄이려면:

- 보관 지침 및 유효 기간은 항상 패키지 라벨을 참고하십시오.
- 사용 시 항상 제품 설명서를 참고하십시오.

식품 또는 음료 제품의 재시험 또는 거부를 초래할 수 있는 식품 또는 음료 제품의 교차 오염된 환경 표면으로 인한 위양성 결과의 위험을 줄이려면:

- 의도하지 않은 표면에 3M 환경 스크럽 샘플러 디바이스를 사용하면 안 됩니다.
- 샘플링하는 동안 3M 환경 스크럽 샘플러 디바이스를 부수지 마십시오.
- 3M 환경 스크럽 샘플러 디바이스 가방에 손을 대지 마십시오.

3M 환경 스크럽 샘플러 디바이스의 재사용으로 인한 교차 오염 위험을 줄이려면:

- 동일한 3M 환경 스크럽 샘플러 디바이스를 두 번 이상 사용하지 마십시오.
- 두 곳 이상의 표면 영역을 샘플링하는 데 동일한 3M 환경 스크럽 샘플러 디바이스를 사용하지 마십시오.
- 가방에 스크럽 샘플러 디바이스의 무균 상태를 손상시킬 수 있는 결함이 없는지 검토합니다.

3M 환경 스크럽 샘플러 및 3M 환경 스크럽 샘플러 스틱의 색상은 식품 생산 환경에서 볼 수 있도록 디자인되었습니다.

자세한 정보는 안전 보건 자료를 참고하십시오.

제품 성능 관련 문서에 관해서는 당사 웹사이트 (www.3M.com/foodsafety)를 확인하거나 현지 3M 대리점 또는 판매점에 문의하십시오.

사용자의 책임

사용자는 제품 설명서와 정보를 숙지할 책임이 있습니다. 보다 자세한 정보는 당사의 웹사이트 www.3M.com/foodsafety를 참고하거나 현지 3M이나 영업 대리점으로 문의하십시오.

시험 방법을 선택할 때, 시료 추출 방법, 시험 프로토콜, 시료 준비, 취급, 실험 기법과 같은 외적 요인이 결과에 영향을 미칠 수 있음을 인식하는 것이 중요합니다. 식품 샘플 자체가 결과에 영향을 미칠 수 있습니다.

시험 방법이나 제품을 선택할 때 선택된 시험 방법이 사용자의 기준을 충족할 수 있도록 적합한 매트릭스와 미생물 유발 시험을 사용하여 충분한 수의 시료를 평가하는 것은 사용자의 책임입니다.

또한 사용자는 모든 시험 방법 및 결과가 고객 및 공급자의 요구사항을 충족하는지 판단할 책임이 있습니다.

다른 시험 방법과 마찬가지로 3M Food Safety 제품을 사용하여 얻은 결과가 시험된 매트릭스나 프로세스의 품질을 보장하는 것은 아닙니다.

보증의 한계/제한적 구제

개별 제품 포장의 제한적 보증 부분에 명시된 경우를 제외하고, 3M은 상품성 또는 특정 용도 적합성에 대한 보증을 포함한 어떤 명시적이거나 암묵적인 보증도 거부합니다. 3M Food Safety 제품에 결함이 있을 경우, 3M이나 그의 공식 판매업체는 자체 판단에 따라 제품을 교체하거나 구매 금액을 환불해 드립니다. 다음은 귀하의 유일한 구제 방법입니다. 제품에서 의심되는 결함이 발견되면 발견일로부터 60일 이내에 3M으로 즉시 통지하고, 제품을 3M으로 반품해야 합니다. 고객 서비스부(미국: 1-800-328-1671) 또는 3M Food Safety의 공식 대리점으로 전화하여 반품 인증(Returned Goods Authorization)을 받으십시오.

3M 책임의 제한

3M은 수익의 상실을 포함하여 어떤 직접적인, 간접적인, 특별한, 부수적인, 결과적인 손해나 손실에 대해서도 책임지지 않습니다. 법 이론에 따른 3M의 책임은 어떤 경우에도 결함이 있다고 주장된 제품의 구매 대금을 초과하지 않습니다.

보관

보관 정보 및 보관 수명은 패키지 라벨을 참고하십시오. 최대 보관 수명을 위해 3M 환경 스크럽 샘플러 제품을 2~8°C 사이에서 포일 백에 보관하십시오. 3M 환경 스크럽 샘플러 제품은 15~25°C 사이에서 최대 3개월 동안 포일 백에 보관할 수도 있습니다. 유효 기간이 지난 3M 환경 스크럽 샘플러 제품은 사용해서는 안 됩니다.

폐기

사용한 3M 환경 스크럽 샘플러 제품에는 잠재적인 생물학적 위험물인 미생물이 들어 있을 수 있습니다.

오염 폐기물의 처분에 관한 최신 산업 표준과 현지 규정을 따르십시오. 자세한 정보는 물질 안전 보건 자료를 참고하십시오.

검증된 방법

AOAC® Performance Tested MethodSM
#022104



10mL 와이드 스펙트럼 중화제를 포함한 3M 환경 스크럽 샘플러는 스테인리스 스틸, 플라스틱(폴리스티렌) 및 포장된 콘크리트를 포함한 여러 다른 환경 표면으로부터 *리스테리아* 또는 *살모넬라 spp.*를 검출했습니다. POD 분석을 사용하여 10mL 와이드 스펙트럼 중화제를 포함한 3M 환경 스크럽 샘플러의 샘플링 방법을 사용하여 검출된 양성 샘플의 수와 테스트된 모든 샘플(D/E Neutralizing 배지)을 위한 참고 샘플링 방법을 사용하여 검출된 양성 샘플의 수 사이에 통계적 차이가 관찰되지 않았습니다. 3M 와이드 스펙트럼 중화제는 4차 암모늄, 고산, 과산화수소/과산화 초산, 염소/표백제를 포함한 다양한 살균제를 성공적으로 중화했으며 표적 생물에 무독성인 것으로 밝혀졌습니다. 10mL 와이드 스펙트럼 중화제를 포함한 3M 환경 스크럽 샘플러는 견고성 및 제품 일관성 테스트를 통해 견고하고 안정적인 샘플링 디바이스로 확인되었습니다.

사용 지침

모든 지침을 주의 깊게 준수하십시오. 그렇지 않으면 부정확한 결과가 나올 수 있습니다.

A. ESS10WSN

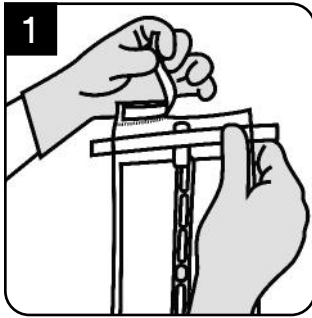

장갑을 끼고 구멍을 따라 가방 상단을 뜯습니다.

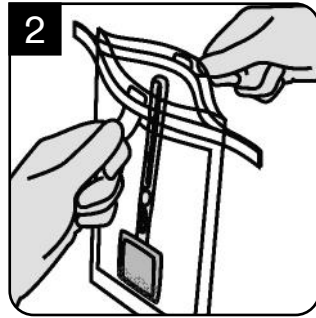

가방 양쪽의 빨간색 탭을 사용하여 무균 상태를 유지하며 가방을 엽니다. 가방의 안쪽이나 가장자리를 만지지 마십시오.

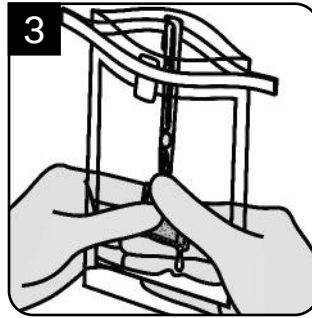

3M 환경 스크럽 샘플러 디바이스가 촉촉하지만 물기가 떨어지지 않도록 중화제 용액을 짜내십시오.

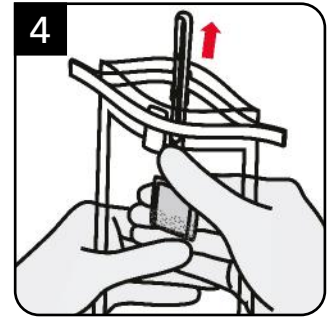

가방 외부에서 작업하면서 디바이스를 위로 움직여 스틱이 가방에서 튀어나오게 합니다.

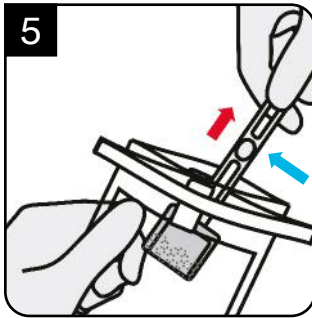

무균 상태를 유지하면서 한 손으로 엄지손가락 자리 위의 스틱을 잡고 (위 이미지의 파란색 화살표 참조) 디바이스가 가방의 바깥 부분에 닿지 않도록 하며 가방에서 디바이스를 꺼냅니다.

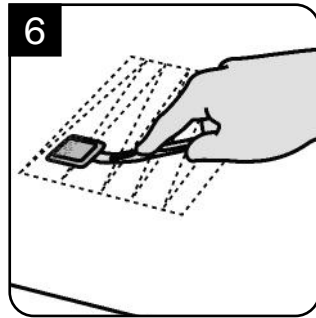

무균 유지 방법을 활용하면서 3M 환경 스크럽 샘플러 디바이스를 단단히 누르고 스틱을 구부려 샘플링 표면과 완전히 접촉하게 합니다. 전체 샘플링 표면을 가로질러 한 방향으로 지그재그 모양으로 샘플링합니다. 또는 전체 샘플링 표면을 가로질러 한 방향으로 지그재그 모양으로 살살이 찾아 유기물이 있는 경우 이를 제거합니다. 적절한 표준 또는 규제 지침^{3,4,5,6,7}에 따라 10x10cm(4x4인치)에서 30x30cm(12x12인치)까지 영역을 샘플링합니다.

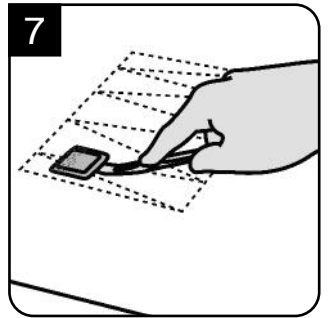

디바이스를 반대쪽으로 뒤집고 샘플링 방향을 90° 변경한 다음 동일한 샘플링 현장에서 6번에서 설명한 스왑 절차를 반복합니다.

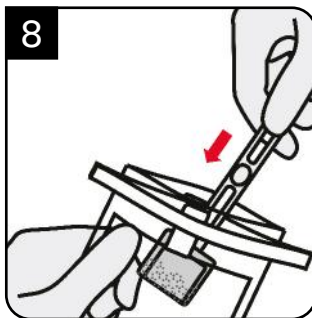

엄지손가락 자리 위쪽을 잡고 샘플링 디바이스를 가방에 다시 넣고 가방 바깥쪽에서 한 손으로 디바이스를 잡습니다.

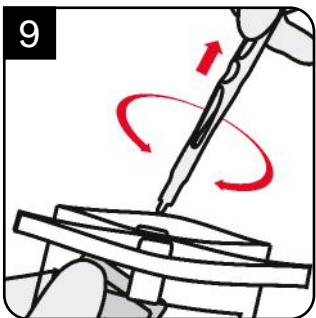

다른 손으로 3M 환경 스크럽 샘플러 스틱을 잡고 비틀어 3M 환경 스크럽 샘플러 디바이스로부터 이를 분리합니다. 3M 환경 스크럽 샘플러를 가방의 밑부분에 떨어뜨려 중화제에 다시 담급니다. 스틱을 버립니다.

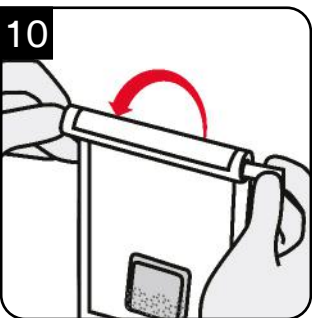

파란색 선을 아래로 말아 선 끝을 접어 가방을 닫습니다.

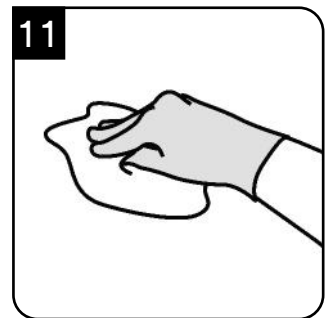

샘플 표면에 남아 있는 중화제 용액 잔여물을 제거하기 위해 샘플링 후 해당 영역을 청소/살균하는 것을 권장합니다³.

B. HES10WSN2G

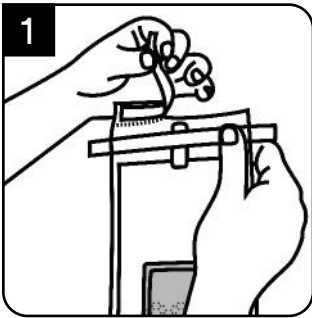

구멍을 따라 가방 상단을 뜯습니다.

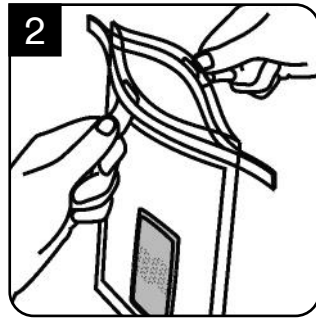

가방 양쪽의 빨간색 탭을 사용하여 무균 상태를 유지하며 가방을 엽니다. 가방의 안쪽이나 가장자리를 만지지 마십시오.

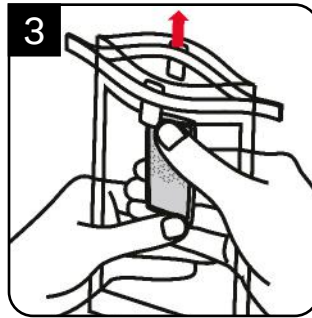

가방 바깥쪽에서 3M 환경 스كر럽 샘플러를 가방 상단으로 옮깁니다.

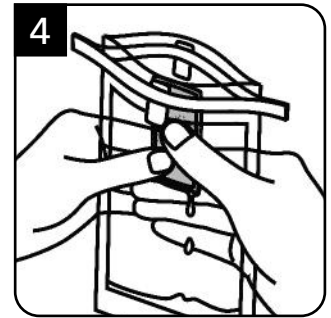

3M 환경 스컬럽 샘플러가 축축하지만 물기가 떨어지지 않도록 중화제 용액을 짜내십시오.

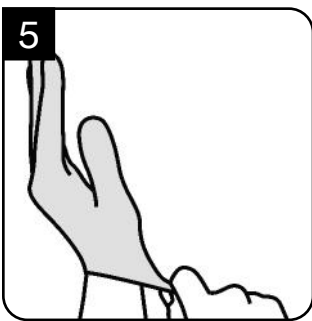

제공된 살균 장갑을 무균 상태를 유지하며 착용하십시오. 장갑이 가방의 외부 부분에 닿아서는 안 됩니다.

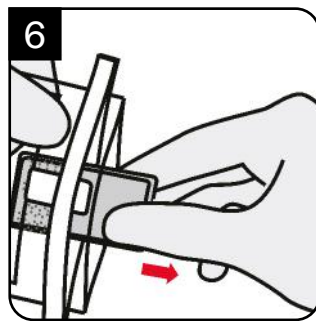

장갑을 낀 손으로 무균 상태를 유지하며 가방에서 3M 환경 스컬럽 샘플러를 꺼내고 가방 외부에 닿지 않도록 합니다.

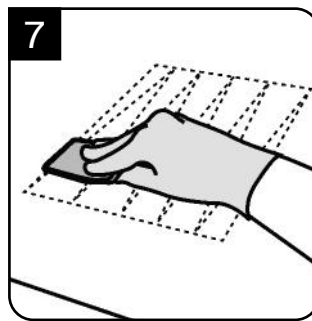

무균 유지 방법을 활용하면서 3M 환경 스컬럽 샘플러 디바이스를 아래의 스컬럽 점이 있는 옆쪽을 사용하여 단단히 눌러 샘플링 표면과 완전히 접촉하게 합니다. 전체 샘플링 표면을 가로질러 한 방향으로 지그재그 모양으로 샘플링합니다. 또는 디바이스로 샘플링 표면을 지그재그 모양으로 살살이 찾아 유기물이 있는 경우 이를 제거합니다. 적절한 표준 또는 규제 지침^{3,4,5,6,7}에 따라 약 30x30cm(12x12인치) 영역을 샘플링합니다.

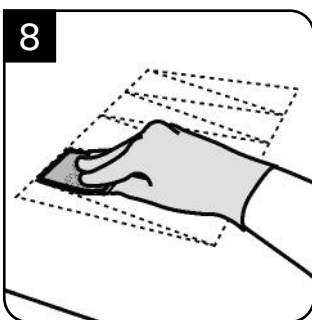

3M 환경 스컬럽 샘플러 디바이스를 반대쪽으로 뒤집고 샘플링 방향을 90° 변경한 다음 전체 동일한 샘플링 표면에 걸쳐 지그재그 모양으로 샘플링합니다. 적절한 표준 또는 규제 지침^{3,4,5,6,7}에 따라 약 30x30cm(12x12인치) 영역을 샘플링합니다.

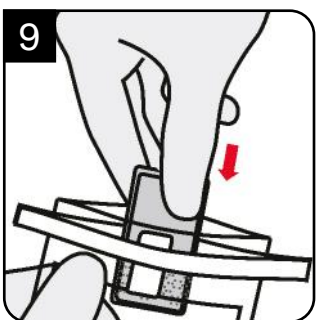

가방의 가장자리에 닿지 않게 3M 환경 스컬럽 샘플러 디바이스를 가방에 넣으십시오. 디바이스를 가방의 밑부분으로 옮겨 중화제에 다시 담급니다.

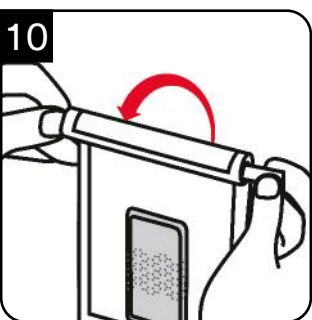

파란색 선을 아래로 말아 선 끝을 접어 가방을 닫습니다.

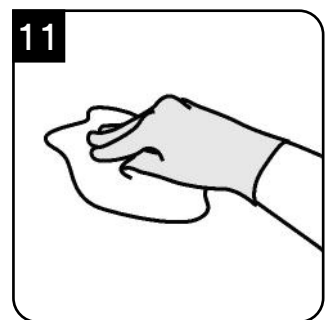

샘플 표면에 남아 있는 중화제 용액 잔여물을 제거하기 위해 샘플링 후 해당 영역을 청소/살균하는 것을 권장합니다³.

구체적인 용도나 절차에 대하여 궁금한 점이 있으면 당사 웹 사이트 (www.3M.com/foodsafety)를 방문하거나 현지 3M 또는 판매업체로 문의하십시오.

참고 자료

1. 미국식품의약국. 미연방 규정, 제 21조, 파트 58. 비임상 실험 연구에 대한 우수 실험실 기준.
2. ISO/IEC 17025. 시험 및 교정 실험실 역량에 대한 일반 요구 사항.
3. ISO 18593:2018. 먹이 사슬의 미생물학 - 표면 샘플링을 위한 수평 방법
4. 미국 공중 보건 협회 - 식품의 미생물학적 검사 방법 개요 - 제3장: 식품 가공 환경의 미생물학적 관찰, 4판.
5. 미국 식품의약청 - 세균학적 분석 방법(<https://www.fda.gov/food/laboratory-methods-food/bacteriological-analytical-manual-bam>에서 온라인으로 확인 가능).
6. 미국 농무부 - 미생물 실험실 가이드북 - 4.04, 5.04 및 8.07장.
7. 미국 공중 보건 협회 - 유제품 검사를 위한 표준 방법 - 13장: 장비, 용기, 물 및 공기에 대한 미생물학적 검사, 17판.

위에 열거된 표준 방법의 최신 버전을 참고하십시오.

기호 설명

www.3M.com/foodsafety/symbols

3M Food Safety

3M United States

3M Center
Bldg. 275-5W-05
St. Paul, MN 55144-1000
USA
1-800-328-6553

3M Canada

Post Office Box 5757
London, Ontario N6A 4T1
Canada
1-800-563-2921

3M Latin America

3M Center
Bldg. 275-5W-05
St. Paul, MN 55144-1000
USA
1-954-340-8263

3M Europe and MEA

3M Deutschland GmbH
Carl-Shurz - Strasse 1
D41453 Neuss/Germany
+49-2131-14-3000

3M United Kingdom PLC

Morley Street, Loughborough
Leicestershire
LE11 1EP
United Kingdom
+(44) 1509 611 611

3M Österreich GmbH

Euro Plaza
Gebäude J, A-1120 Wien
Kranichberggasse 4
Austria
+(43) 1 86 686-0

3M Asia Pacific

No 1, Yishun Avenue 7
Singapore, 768923
65-64508869

3M Japan

3M Health Care Limited
6-7-29, Kita-Shinagawa
Shinagawa-ku, Tokyo
141-8684 Japan
81-570-011-321

3M Australia

Bldg A, 1 Rivett Road
North Ryde, NSW 2113
Australia
61 1300 363 878



3M Company

2510 Conway Ave
St. Paul, MN 55144 USA
www.3M.com/foodsafety

3M and Petrifilm are trademarks of 3M.
Used under license in Canada. © 2020, 3M.
Unauthorized use prohibited. All rights reserved.
All other trademarks are the property of their
respective companies.

3M et Petrifilm sont marques de commerce de 3M.
Utilisées sous licence au Canada. © 2020, 3M.
Toute utilisation non autorisée est interdite.
Tous droits réservés.
Toutes les autres marques de commerce
appartiennent à leur propriétaire respectif.
34-8727-2747-3